

# SAM4S

---

ER-320F

## Felhasználói kézikönyv



Verzió: €1.00-051005- 

7	3	1	8
---	---	---	---

AP szám: 637

A gyártó fenntartja jogát a dokumentumban foglalt specifikációk értesítés nélküli megváltoztatására.

**FIGYELEM !**

Az Ön által megvásárolt termék feltölthető Ni-MH akkumulátort tartalmaz. Ez az alkatrész újrahasznosítható, de életciklusának végén juttassa el azt a használat helyének törvényei, illetve rendelkezései által megjelölt megfelelő hulladékgyűjtő helyre. Néhány ország rendelkezései ugyanis tiltják az ilyen jellegű termék városi hulladékgyűjtő rendszerében való elhelyezését.

Ellenőrizze az Ön országában érvényes vonatkozó rendelkezéseket, és azok szerint járjon el. Köszönjük.

**A készülék védőföldeléssel ellátott csatlakozódugóval rendelkezik, csak védőföldeléssel ellátott aljzatba csatlakoztatható. A csatlakoztatás előtt győződjön meg mind az aljzat, a dugó és a vezeték sértetlenségéről. Amennyiben sérülést észlel, ne csatlakoztassa az eszközt, és haladéktalanul értesítse szervizpartnerét! Soha ne szerelje szét a pénztárgépet, azt csak az adóhatóság által kibocsátott engedéllyel rendelkező szerviz jogosult javítani, karbantartani!**

---



## **1 Elővigyázatossági rendszabályok**

---

Kérjük, kövesse az alábbi biztonsági, szervizelési és ESD óvórendszabályokat a rongálódás és a lehetséges kockázatok (mint pl. áramütés) megelőzése, illetve elkerülése érdekében.

---

### **1-1 Biztonsági rendszabályok**

1. Győződjék meg az összes beépített védelmi eszköz elhelyezéséről. Gondoskodják bármely hiányzó védelmi eszköz visszahelyezéséről.
2. Az alvázra való esetleges újraépítés folyamán győződjék meg az összes védelmi eszköz meglétéről, beleértve a félfém vezérlógombot és a rekeszes fedőlapot.
3. Biztosítsa, hogy ne maradjon nyitott rész, melyen keresztül illetéktelen személy – különös tekintettel a gyermekekre – bedughatja ujjait, és veszélyes feszültséggel érintkezhet, melybe beleértendő a különösen széles szellőzőnyílás, vagy a nem megfelelően elhelyezett ház, illetve fiók.
4. Soha ne változtassa meg, vagy egészítse ki az eredeti mechanikai, vagy elektronikai kivitelét a pénz-tárgépeknek. Az illetéktelen változtatás kockázatokat okozhat. A kivitelezésben történő változtatás a gyártói garancia megszűnését vonja maga után.
5. Bármely részegység és kábel, mely túlmelegedésből, vagy egyéb problémából kifolyólag meghibásodik, csak az eredeti specifikációval megegyező jellemzőkkel rendelkező alkatrészszel pótolható. Az esetleges problémát mindig időben észlelje és javítsa.
6. Ügyeljen a vezetékek burkolatának sértettségére, különösen az éles szélek és a betáp kábel, illetve más magas feszültségű vezetékek találkozásánál. Mindig vizsgálja meg a megnyúlt, lekopott, vagy elszabadult vezetékeket. Ne változtassa meg az alkatrész, vagy alaplapok elhelyezését. Ellenőrizze a betáp kábel meghibásodás esetén, valamint azt, hogy az alkatrész, kábelek nem érintkeznek a melegező részegységekkel.
7. Biztonsági figyelmeztetés:  
Néhány elektronikus és mechanikus alkatrész vizuálisan nem észlelhető speciális biztonsági jellemzőkkel rendelkezik. Utángyártott alkatrészszel való cseréjük esetén ezen biztonsági jelleg elveszhet, még akkor is, ha a cserélt alkatrész magasabb feszültségre, wattra, stb.-re készült.  
Ezen, kritikus alkatrész, az alaplapon az alábbi jelöléssel kerültek elhelyezésre:  vagy . Csak a gyári paraméterekkel teljes mértékben megegyező alkatrészt használjon, különös tekintettel a tűzállóság és a szigetelés erősségének tekintetében. A nem megfelelő alkatrészszel való pótlás áramütést, tüzet vagy egyéb veszélyt okozhat.



# TARTALOMJEGYZÉK

<b>ÜZEMBEHELYEZÉS</b>	<b>3</b>
TARTOZÉKOK .....	3
BEKAPCSOLÁS .....	3
PAPÍR BEHELYEZÉSE .....	4
ALAPVETŐ TULAJDONSÁGOK ÉS FUNKCIÓK .....	6
Hardver kiépítés .....	6
Szoftver tulajdonságai .....	6
Kijelző .....	6
Hibaüzenetek .....	7
Kulcsos üzemmód kapcsoló .....	9
Billentyűzet .....	10
<b>ADÓÜGYI MŰKÖDÉS</b>	<b>11</b>
ÁTTEKINTÉS .....	11
ADÓMEMÓRIA ADATAI .....	12
NAPI X JELENTÉS .....	13
NAPI ZÁRÁS („NAPI FORGALMI JELENTÉS”) .....	13
<b>KEZELŐI ÚTMUTATÓ</b>	<b>14</b>
FUNKCIÓBILLENTYŰK LEÍRÁSA .....	14
ELADÓI BEJELENTKEZÉS/KIJELENTKEZÉS .....	17
Közvetlen bejelentkezés .....	17
Kódolt bejelentkezés .....	17
Kijelentkezés .....	17
SZÁMOLÓGÉP FUNKCIÓ .....	18
NAPNYITÁS .....	18
ÁRUCIKK ÉRTÉKESÍTÉSE .....	19
Nyitott Gyűjtős bevitel .....	19
Előprogramozott Gyűjtő .....	20
Többegységnyi cikk értékesítése nyitott GYŰJTŐ-be .....	20
Többegységnyi árucikk értékesítése ugyanazon GYŰJTŐ-be (SZORZÁS) .....	21
Tötrészes árucikk értékesítése GYŰJTŐ-be .....	21
Osztott áras értékesítés (Gyűjtő/PLU) .....	22
Egytételes értékesítés .....	22
Nyitott áras PLU értékesítése .....	23
Előprogramozott áru PLU értékesítése .....	23
Többegységnyi, azonos PLU értékesítése (SZORZÁS) .....	23
Tötrészes PLU értékesítése .....	24
Osztott áras, előreprogramozott PLU-s értékesítés .....	24
Módosító billentyű .....	25
Árszint billentyű .....	26
Selejt .....	27
A SZÁZALÉK BILLENTYŰ MŰKÖDÉSE .....	28
Előprogramozott %-os engedmény árucikkre .....	28
Megadott %-os engedmény árucikkre .....	28
Értékesítés összegén alapuló %-os felár .....	29
AZONNALI SZTORNÓ ÉS SZTORNÓ HASZNÁLATA .....	30
AZONNALI SZTORNÓ (Utolsó értékesített cikk sztornózása) .....	30
SZTORNÓ (Korábban rögzített cikk sztornózása) .....	30
VISSZÁRU .....	31
MEGSZAKÍTÁS .....	31
NEM ADÓÜGYI FUNKCIÓK .....	32

Fiók nyitása .....	32
Nem hozzáadott (Kiegészítő #) szám .....	32
Befizetés a fiókba (R / A) .....	33
Kifizetés a fiókból (P / O).....	33
ÉRTÉKESÍTÉS RÉSZÖSSZEGÉNEK KÉPZÉSE .....	34
ÖSSZEGZÉS ÉS FIZETTETÉS (NYUGTA LEZÁRÁS) .....	35
Késpénzes eladás .....	35
Késpénzes eladás visszajáró összeg számításával .....	35
Csekkes értékesítés .....	36
Csekkes értékesítés visszajáró számításával .....	36
Terheléses (bankkártyás) értékesítés .....	37
Terheléses (bankkártyás) értékesítés visszajáró összeg számításával.....	37
Vegyes (többféle) fizetőeszköz használata .....	38
Utólagos visszajáró számítása .....	38
Valutával történő fizettetés kezelése .....	39
ELADÁS KÖZVETLENÜL CSATLAKOZTATOTT MÉRLEG HASZNÁLATÁVAL .....	40
Tárasúly bevitele.....	40
Tárasúly kézi bevitele .....	41
Súlymérték manuális bevitele .....	41
<b>„X” JELENTÉSEK (LEKÉRDEZÉSEK) .....</b>	<b>42</b>
ÁTTEKINTÉS .....	42
MENÜ KIOLVASÁSA .....	42
X JELENTÉSEK KÉSZÍTÉSE .....	43
X (nullázás nélküli) Jelentés végrehajtása – Általános tájékoztató .....	43
X jelentések összefoglaló táblázata .....	44
KÉSPÉNZ MEGHATÁROZÁS .....	45
<b>„Z” JELENTÉSEK (ZÁRÁSOK) .....</b>	<b>45</b>
ÁTTEKINTÉS .....	45
MENÜ KIOLVASÁSA .....	46
Z JELENTÉSEK KÉSZÍTÉSE.....	46
Z (nullázással járó) jelentés végrehajtása – Általános tájékoztató.....	46
Z jelentések összefoglaló táblázata .....	47
PC KAPCSOLAT .....	47
<b>PROGRAMOZÁSOK .....</b>	<b>48</b>
GYŰJTŐ max. ár vagy rögzített ár Programozása .....	48
GYŰJTŐ Megnevezésének Programozása.....	49
Árucikk (PLU) max. ár vagy rögzített ár Programozása .....	49
Árucikk (PLU) Megnevezésének Programozása .....	50
Árucikk (PLU) Raktárkészlet Programozása.....	50
% billentyű programozások .....	51
Valuták programozása .....	52
Soros portok programozása (1-3) .....	53
KARAKTER TÁBLÁZAT .....	54

# Üzembehelyezés

---

## Tartozékok

- 2 tekercs papír és másodpéldány feltekerő kontroll orsó,
- 2 garnitúra kulcskészlet,
- Felhasználói kézikönyv.

---

## Bekapcsolás

Helyezze el pénztárgépét egy megfelelően stabil és biztonságos helyre, ahol a későbbiek folyamán üzemeltetni fogja azt. A megfelelő hely kiválasztásánál ügyeljen rá, hogy a pénztárgépet ne érhesse közvetlen hőhatás (pl. hőszugárzó, vagy radiátor), vagy folyadék (pl. vizesblokk közvetlen közelsége).

Ezt követően csatlakoztassa a gép hálózati kábelét az elektromos hálózatra, és ezt követően bekapcsolhatja azt szemből nézve a gép jobb oldalának alsó szélén az ott elhelyezett billenőkapcsoló „On” állásba kapcsolásával. Ugyanezen billentyű szolgál a pénztárgép kikapcsolására is az „Off” állásba billentéssel.

---

Megjegyzés: minden ki- és visszakapcsolás esetén a pénztárgép belső egységeinek önellenőrzését hajtja végre, mely megközelítőleg 5 másodpercet vesz igénybe. Ezen folyamat közben a kijelző közepén, minden számpozícióban egy szegmens világít. Ezalatt semmilyen művelet nem végezhető, kérjük türelmét az önellenőrzés végrehajtásáig.

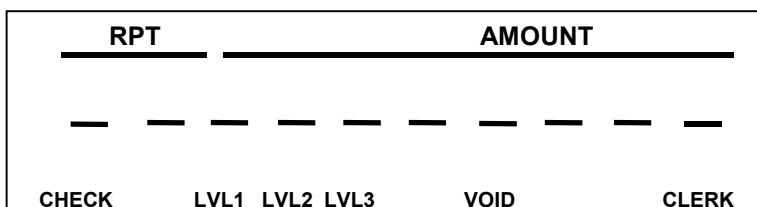

---

## Papír behelyezése

1. Távolítsa el a nyomtató fedlapját.

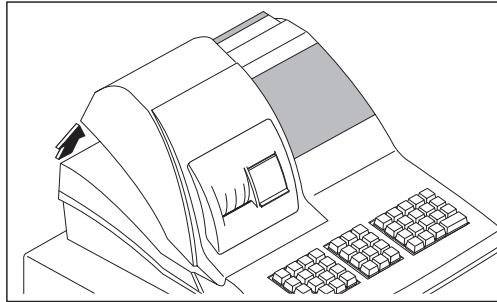

2. A megfelelő befűzéshez, illetve a termőfejen való helyes papírtovábbítás biztosításához ollóval vágja le a papírtekercs végét (győződjön meg arról, hogy a papírtekercs elejéről a ragasztót tartalmazó részt maradéktalanul eltávolította). Helyezze be a papírtekercset a papírtartó részbe úgy, hogy a papír a tekercs alsó részéről fusson a nyomtató felé.

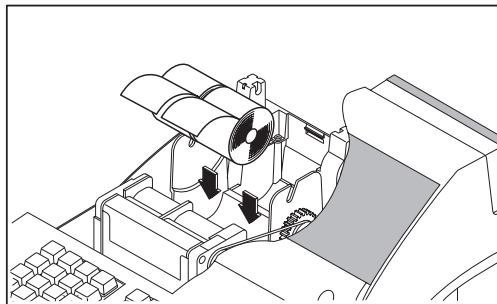

A nyomtató bal szélén elhelyezett emelőkar segítségével szükség esetén a papírleszorítás feloldható. Ebben a helyzetben a papír a további billentyűk használata nélkül is szabadon mozgatható.

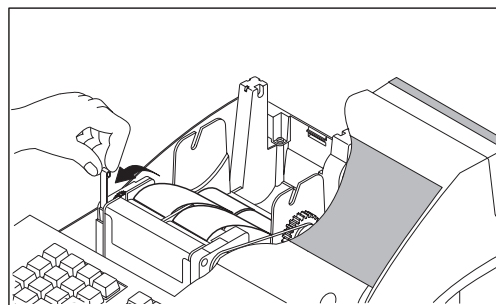



3. Helyezze be a papírt a nyomtató papírnyílásába.

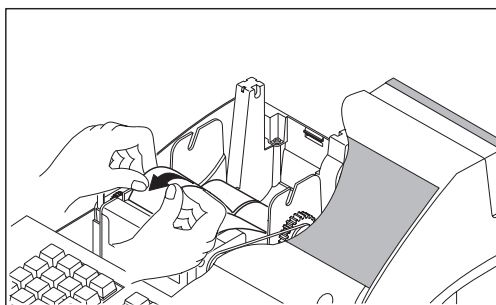

4. Nyomja meg a NYUGTA TOVÁBB gombot, míg a papír áthalad a nyomtatón.

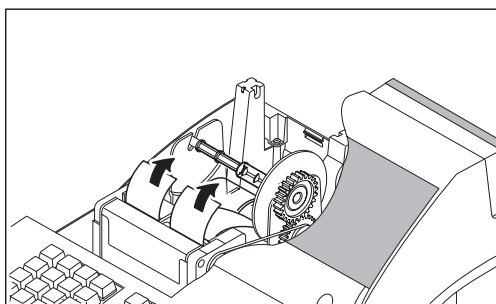

5. Vezesse át a papírvéget a papírvágó nyíláson, majd tépje le a papírfelesleget. Ezt követően helyezze vissza a fedlapot.

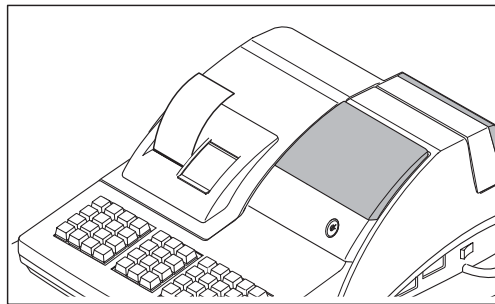
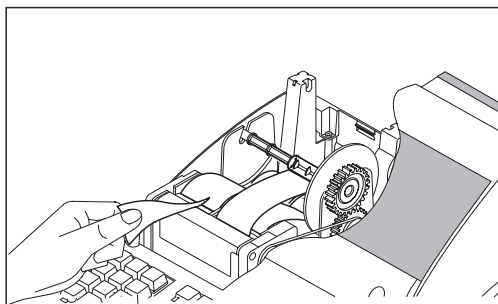

6. A kontrollszalag befűzéséhez kövesse a fenti útmutatást, a 4. pontban foglaltaknál a KONTR. TOVÁBB billentyűt nyomja meg a papírtovábbításhoz. Az 5. pontban foglaltakkal ellentétben ne tépje le a feleslegessé vált papírszalagot a befűzést követően, hanem fűzze fel a kontroll orsóra és tekerje fel a papírt 2-3-szorosan. Ezt követően pattintsa vissza a helyére a kontroll orsót, majd a fedlapot.

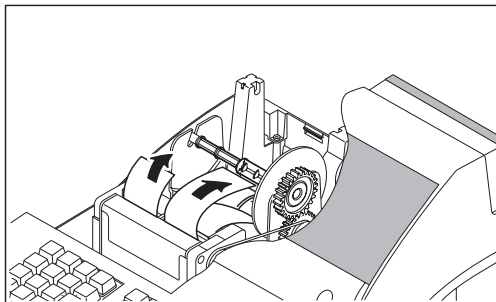

---

## Alapvető tulajdonságok és funkciók

### Hardver kiépítés

- 10 karakteres, szabványos kezelői- és ügyfélkijelző (kihúzható-forgatható).
- 2 pályás, 24 oszlopos hőnyomtató.
- Robusztus, fém kassza eltávolítható, műanyag pénztartó tálcával (4 bankjegy/8 érme), opcionális kulccsal zárható fedéllel.
- 6 pozíciós, kulcsos üzemmód kapcsoló.
- Kommunikációs port: 3 darab (1db RS232C, 2 db RJ csatl. RS-232).

### Szoftver tulajdonságai

- Árucikkenként (PLU) maximum 3 árszint.
- Maximum 5 árucikk módosító kulcs.
- 1900 (max. 8580-ig bővíthető) árucikk nyitott, vagy előre definiált cikk értékesítéséhez. Maximum 30 gyűjtő használatának lehetősége.
- 12 karakteres, programozható megnevezés az árucikkekhez, illetve funkciókhoz.
- 14 karakteres azonosító az árucikkekhez (pl. EAN kód használatakor).
- Maximum 99 féle csoport az árucikkek és gyűjtők csoportba rendezéséhez.
- Maximum 99 eladó elkülönített kimutatással.
- Határértékek:  
Tételsoronként 9,999,999 Ft, egy nyugtában összesen 99,999,999 Ft, maximum 5 jegyű szorzó (vagy 99.999 törtrészes) több egységnyi, ugyanazon termék értékesítése esetére.  
9 számjegyű (999,999,999 Ft) napi forgalom gyűjtő és  
12 számjegyű (999,999,999,999 Ft) GT (göngyölt mindösszesen) érték, valamint az adómemóriában tárolható zárások száma 2500 db.
- Adóügyi működés.
- Számítógép, vonalkódolvasó berendezés, raktári (megrendelés) nyomtató\*, digitális mérleg csatlakoztatási lehetősége.

---

\* Kizárólag ÁRUCIKK (PLU) használata esetén.

---

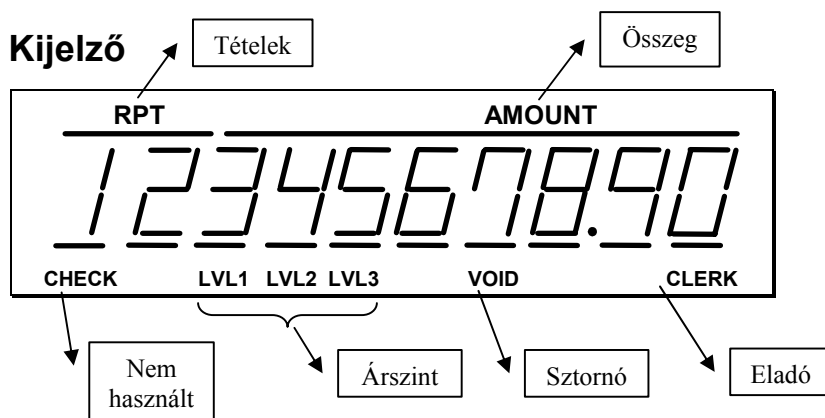

## Hibaüzenetek

<b>E00</b>	KEZELÉSI SORREND HIBA	<b>E34</b>	SOROS KOMMUNIKÁCIÓS HIBA
<b>E01</b>	ÁRUCIKK (PLU) MÁR VAN	<b>E35</b>	RÉSZÖSSZ. LENYOMÁSA SZÜKS.
<b>E02</b>	NINCS ÁRUCIKK (PLU) ADAT	<b>E36</b>	<i>ER-320F modellben nem használt</i>
<b>E03</b>	ÁRUCIKK (PLU) PARANCSHIBA	<b>E37</b>	PROGRAMKÓD SZÜKSÉGES
<b>E04</b>	ÁRUCIKK (PLU) MEMORIA HIBA	<b>E38</b>	MAX LIMIT TÚLLÉPVE
<b>E05</b>	HIBÁS DÁTUM VAGY IDŐ	<b>E39</b>	<i>ER-320F modellben nem használt</i>
<b>E06</b>	CSUKJA BE A FIÓKOT	<b>E40</b>	ÁLLOMÁNY NEM EGYEZIK
<b>E07</b>	HALO (felső összeg határérték) MAGAS	<b>E41</b>	<i>ER-320F modellben nem használt</i>
<b>E08</b>	FIZETÉS ALATT	<b>E42</b>	NINCS FIÓK
<b>E09</b>	KIEGÉSZÍTŐ# SZÜKS.	<b>E43</b>	NINCS ÁRSZINT
<b>E10</b>	<i>ER-320F modellben nem használt.</i>	<b>E44</b>	PÉNZVÁLTÓ HIBA
<b>E11</b>	ADALÉK BEVITEL SZÜKS.	<b>E45</b>	NINCS ÁRUCIKK (PLU) SZTORNORA
<b>E12</b>	MÉRLEG BEVITEL SZÜKS.	<b>E46</b>	<i>ER-320F modellben nem használt</i>
<b>E13</b>	<i>ER-320F modellben nem használt</i>	<b>E47</b>	ÁLLÍTSA BE KOMM. PORTOT
<b>E14</b>	<i>ER-320F modellben nem használt</i>	<b>E48</b>	ELŐPROGR. ÉRTÉK SZÜKSÉGES
<b>E15</b>	FIÓKLIMIT TÚLLÉPVE	<b>E49</b>	NYITOTT ÉRTÉK SZÜKSÉGES
<b>E16</b>	FIÓK NYITVA	<b>E50</b>	ÖSSZEG BEVITEL SZÜKSÉGES
<b>E17</b>	<i>ER-320F modellben nem használt</i>	<b>E51</b>	MANUÁLIS SÚLYBEV. SZÜKSÉGES
<b>E18</b>	MÉRLEG HIBA	<b>E52</b>	ÉRVÉNYTELEN FUNKCIÓ
<b>E19</b>	<i>ER-320F modellben nem használt</i>	<b>E53</b>	<i>ER-320F modellben nem használt</i>
<b>E20</b>	ELADÓ NEM EGYEZIK	<b>E54</b>	<i>ER-320F modellben nem használt</i>
<b>E21</b>	ADALÉK BEVITEL SZÜKS.	<b>E55</b>	<i>ER-320F modellben nem használt</i>
<b>E22</b>	KÖTELEZŐ TÁRASZÁM	<b>E56</b>	HOSSZ NEM EGYEZIK
<b>E23</b>	<i>ER-320F modellben nem használt</i>	<b>E57</b>	<i>ER-320F modellben nem használt</i>
<b>E24</b>	KP. MEGHAT. SZÜKSÉGES	<b>E58</b>	<i>ER-320F modellben nem használt</i>
<b>E25</b>	IDŐTÚLLÉPÉS	<b>E59</b>	<i>ER-320F modellben nem használt</i>
<b>E26</b>	OFF LINE	<b>E60</b>	ÁRUCIKK (PLU) MEMÓRIA TELE
<b>E27</b>	HITELESÍTÉS SZÜKSÉGES	<b>E61</b>	HIBÁS ELADÓ #
<b>E28</b>	NINCS ELADÓ	<b>E62</b>	<i>ER-320F modellben nem használt</i>
<b>E29</b>	HIBÁS FUNK. STÁTUSZ	<b>E63</b>	NINCS ÁRUCIKK (PLU) KÉSZLET
<b>E30</b>	MAXIMÁLIS TÉTELSOR SZÁM	<b>E64</b>	<i>ER-320F modellben nem használt</i>
<b>E31</b>	ELADÓ HIBA	<b>E65</b>	TÚL NAGY ÖSSZEG
<b>E32</b>	<i>ER-320F modellben nem használt</i>	<b>E66</b>	ÁRUCIKK (PLU) MÉRET NAGY
<b>E33</b>	<i>ER-320F modellben nem használt</i>	<b>E67</b>	KAPCSOLAT HIBA

<b>E68</b>	<b>*RAM TÖRLÉS SZÜKSÉGES</b>	<b>E72</b>	<i>ER-320F modellben nem használt</i>
<b>E69</b>	NULLA KÉSZLET	<b>E73</b>	<i>ER-320F modellben nem használt</i>
<b>E70</b>	FUNKCIÓ INAKTÍV	<b>E74</b>	<i>ER-320F modellben nem használt</i>
<b>E71</b>	TÚLCSORDULÁS	<b>E75</b>	NAPI ZÁRÁS SZÜKSÉGES
<b>FE00</b>	KEZELÉSI SORREND HIBA	<b>FE14</b>	NINCS LEFIZETVE
<b>FE01</b>	JELSZÓMÓD HIBA	<b>FE15</b>	<i>ER-320F modellben nem használt</i>
<b>FE02</b>	SZÁMÍTÁSI HIBA	<b>FE16</b>	<b>*NINCS ÁFA PROGR.</b>
<b>FE03</b>	ÓRA-DÁTUM HIBA	<b>FE17</b>	<i>ER-320F modellben nem használt.</i>
<b>FE04</b>	<b>*ELLENŐRZŐSZÁM HIBA</b>	<b>FE18</b>	<b>*BLOKKOLVA</b>
<b>FE05</b>	Z JELENTÉS SZÜKSÉGES!	<b>FE19</b>	<b>*DÁTUM&amp;IDŐ PROGR.HIBÁS</b>
<b>FE06</b>	JELSZÓ NEM EGYEZIK	<b>FE20</b>	<b>*FEJLÉC HIBÁS</b>
<b>FE07</b>	<b>*DÁTUM BEÁLL. HIBA</b>	<b>FE21</b>	ÉLESÍTVE
<b>FE08</b>	Z1/Z2 JELENTÉS SZÜKSÉGES!	<b>FE22</b>	<b>*ADÓÚ. ÍRÁS HIBÁS</b>
<b>FE09</b>	24 ÓRÁN TÚL	<b>FE23</b>	<b>*NEM ÉLESÍTETT</b>
<b>FE10</b>	<b>*FISCAL MÓD SZÜKSÉGES</b>	<b>FE24</b>	<b>*BLOKKOLT</b>
<b>FE11</b>	<b>*RAM HIBA</b>	<b>FE25</b>	NINCS ADÓÜGYI ADAT
<b>FE12</b>	MEGHATÁROZÁS SZÜKSÉGES	<b>FE26</b>	NAP NYITÁS SZÜKSÉGES!
<b>FE13</b>	<i>ER-320F modellben nem használt</i>	<b>FE27</b>	<i>ER-320F modellben nem használt</i>
		<b>FE90</b>	<b>*EPROM CSERE</b>
<b>PER</b>	NYUGTA PAPIR KIFOGYOTT	<b>SPE</b>	KÜLSŐ NYOMT. PAPIRHIBA.
<b>PCO</b>	NYOMTATÓFEDÉL NYITVA	<b>SPC</b>	KÜLSŐ NYOMT. PAPIRCSERE
<b>További kijelzőn megjelenített üzenetek:</b>			
-----	RAM TERÜLET, ADÓMEMÓRIA ÉS PROGRAM ELLENŐRZÉSE		
=====	ADÓMEMÓRIA KAPCSOLATI HIBA (BLOKKOLT ÁLLAPOT)		
— CCC —	ELLENŐRIZZE A RÖGZÍTETT ADATOKAT		
=== ds ===	MEMÓRIA "ALL CLEAR" JUMPER BEKAPCS. ÁLLAPOT		

***A \*-al jelölt és kiemelt, vagy az Ön által nem értelmezhető hibüzenetek megjelenésekor mindenképpen kérje szervizpartnere segítségét csakúgy, mint abban az esetben, ha „AZ ADÓMEMÓRIA MEGTELT” kiírás megjelenik a bizonylaton!***

## Kulcsos üzemmód kapcsoló

A kapcsolónak 6 állása van, melyet 4 féle kulcs használatával lehet elérni. Minden pénztárgép 2 teljes kulcskészlettel lett ellátva, melyből 2 (REG, Z) a pénztárgép használójához, 2 (P és C) pedig a szervízhez kerül.

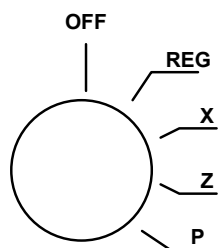

- OFF** A pénztárgép kikapcsolt állapotban.
- REG** Normál értékesítési üzemmód.
- X** Pénzügyi jelentések üzemmód.
- Z** Jelentések kiolvasása és időszaki gyűjtők ürítése üzemmód.
- P** Programozói üzemmód.

A REG módban történő értékesítés megkezdéséhez eladói bejelentkezés szükséges. Részletes leírása megtalálható a “Eladói bejelentkezés/kijelentkezés” fejezetben.

### Üzemmód kulcsok

Minden egyes *ER-320F* pénztárgép két garnitúra kulcskészletet tartalmaz az alábbi kulcsokkal és elérhető pozíciókkal.

<u>Kulcs</u>	<u>Elérhető pozíció</u>
<b>REG</b>	OFF, REG
<b>Z</b>	OFF, REG, X, Z

---

Megjegyzés: OFF, illetve REG kulcsállásban a kulcsok a zárból eltávolíthatóak.

---

## Billentyűzet

NYUGTA TOVÁBB	KONTR. TOVÁBB	SZORZÁS	7	8	9	1	5	PÉNZ BE	PÉNZ KI	ELADÓ #
% 1 (+)	SZTORNÓ	AZONNALI SZTORNÓ	4	5	6	2	6	ÁRUCIKK	€	HITEL 1
% 2 (-)	MÉRLEG	MEG-SZAKÍT	1	2	3	3	7	VISSZÁRU	CSEKK	RÉSZ-ÖSSZEG
FISCAL (*)	FÍÓK NYITÁS	TÖRLÉS	0	00	.	4	8	MAKRÓ	KP.FIZET (=)	

### Megjegyzés) Számológép üzemmódban használható billentyűk:

	NYUGTA TOVÁBB	KONTR. TOVÁBB	SZORZÁS	7
Számológép módban összeadás: + ←	% 1 (+)	SZTORNÓ	AZONNALI SZTORNÓ	4
Számológép módban kivonás: - ←	% 2 (-)	MÉRLEG	MEG-SZAKÍT	1
Számológép módban szorzás: * ←	FISCAL (*)	FÍÓK NYITÁS	TÖRLÉS	0
Számológép módban az eredmény (=) a KP. FIZET				

# Adóügyi működés

---

## Áttekintés

- Az *ER-320F* pénztárgép az installációt követően gyakorló üzemmódban működik mindaddig, míg az adómemória üzembehelyezése és a vásárló adószámának beprogramozása meg nem történik. Ezt követően a pénztárgép csak és kizárólag “éles” üzemmódban tud működni.
- A gyakorló mód megszüntetésekor és az adóügyi mód elindításakor szervizpartnerének minden üzemmódbhoz el lehet végezni az eléréshez szükséges jelszavak (kódok) programozását.
- Az éles üzemmódba való átálláskor a szerviz ellenőrzi a dátum és idő beállításokat
- Az éles üzemmódba átálláskor minden forgalmi adat törlődik.
- Az adószám 5 alkalommal változtatható meg a már éles pénztárgép esetében szervizpartnere által úgy, hogy az adómemóriában ez letárolásra kerüljön. További módosítások (tehát a 6. változtatást követően) csak a RAM-ban kerülnek letárolásra és RAM törléssel elvesznek, az utoljára tárolt (tehát az 5. változtatáskor érvénybe léptetett) adószám kerül felolvasásra és azt szükség esetén módosítani kell. Változtatást megelőzően Z Napi és időszakzi zárást kell készíteni.
- ÁFA-kulcs változtatása 30 alkalommal hajtható végre szervizpartnere által. Változtatást megelőzően „Z” napi és időszakzi zárást kell készíteni.
- A fejléc adatai 10 alkalommal változtathatóak meg szervizpartnere által. Változtatást megelőzően „Z” napi és időszakzi zárást kell készíteni.

# Adómemória adatai

## Időszaki feketedoboz forgalom lekérdezése

1. Fordítsa az üzemmód kapcsolót X állásba.
2. Üsse le a 4-es gombot, és nyomja meg a

**KP. FIZET** billentyűt.

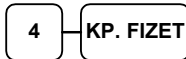

3. Adja meg a listázni kívánt intervallum kezdetét, majd a végét:

- Dátum szerint,  
év /ÉÉ/-hónap /HH/- nap /NN/ formátumban.



- vagy napi jelentés száma szerint.



**Megjegyzés)** E jelentés csak nyitott nap esetén (18. oldal), vagy blokkolt állapotban hajtható végre.

ÁFA változás.  
(ha volt)  
A változás előtti forgalom összegzése és az új ÁFA érték(ek)

A rögzített összes forgalom (GT), zárás és RAM törlés.  
A pénztárgép program ellenőrző száma. Kiolvasási időpont és APEH azonosító szám

```

=====
ER320F PÉNZTÁRGÉP
ALT CASH KFT.
PÉNZTÁRGÉPCENTRUM
BUDAPEST 1146
THOKÓLY UT 53.
ADÓSZÁM: 11111111-1-11
ADÓMEMÓRIA ADATAI
-----
ADÓMEMÓRIA AZONOSÍTÓ: 999999999
DÁTUM: 2005.09.19 14:18
ELLENŐRZŐSZÁM:720A
-----
2005.09.19 0001
2005.09.20 0004
2005.09.19
A- 5.00%
B-15.00%
C-25.00%
D-AJT
E-TAM
-----
ZÁRÁSOK SZÁMA: 1
2005.09.19
A- 5.00% 0
B-15.00% 0
C-25.00% 0
D-AJT 0
E-TAM 0
NAPI FORG.ÖSSZ 0
GT: 0
-----
ZÁRÁSOK SZÁMA: 2
2005.09.19
A- 5.00% 100
B-15.00% 100
C-25.00% 100
D-AJT 100
E-TAM 100
NAPI FORG.ÖSSZ 500
GT: 500
-----
RAM TÖRLÉSEK SZÁMA:
001. 2005.09.19 14:30
ELLENŐRZŐSZÁM:720A
-----
ZÁRÁSOK SZÁMA: 3
2005.09.20
A- 5.00% 200
B-15.00% 200
C-25.00% 200
D-AJT 200
E-TAM 200
NAPI FORG.ÖSSZ 1000
GT: 1500
-----
2005.09.19
A- 5.00% 300
B-15.00% 300
C-25.00% 300
D-AJT 300
E-TAM 300
IDŐSZ. RÉSZÖSSZ. 1500
2005.09.20
A- 5.00%
B-15.00%
C-20.00%
D-AJT
E-TAM
-----
ZÁRÁSOK SZÁMA: 4
2005.09.20
A- 5.00% 300
B-15.00% 300
C-20.00% 300
D-AJT 300
E-TAM 300
NAPI FORG.ÖSSZ 1500
GT: 3000
-----
A- 5.00% 300
B-15.00% 300
C-20.00% 300
D-AJT 300
E-TAM 300
IDŐSZ. RÉSZÖSSZ. 1500
IDŐSZAK ÖSSZ. 3000
-----
GT: 3000
ZÁRÁSOK SZÁMA: 4
RAM TÖRLÉSEK SZÁMA: 1
ELLENŐRZŐSZÁM: 720A
2005.09.21 14:32
AP 999999999

```

Üzembehelyezés adatai

A kiolvasás intervalluma

Az első ÁFA programozás dátuma és adatai

Zárások adatai

RAM törlés (ha volt)



## Napi X Jelentés

1. Fordítsa a kulcsot **X** állásba.
2. Nyomja meg a numerikus billentyűzeten az **5**-ös gombot, majd a **KP. FIZET** billentyűt.



3. Nyomja meg a **FISCAL** gombot a jelentés elkészítéséhez.

**Megjegyzés)** E jelentés csak nyitott nap esetén hajtható végre. (18. oldal)

## Napi Zárás („Napi Forgalmi Jelentés”)

A zárás tartalma az APEH által előírt elvárásoknak megfelel.

1. Fordítsa a kulcsot **Z** állásba.
2. Nyomja meg a billentyűzeten az **5**-ös (szürke) számbillentyűt, majd a **KP. FIZET** billentyűt.



3. Nyomja meg a **FISCAL** gombot a jelentés elkészítéséhez.

**Megjegyzés)** E jelentés csak nyitott nap esetén hajtható végre. (18. oldal)

Az összes kiadott **AP** jelet tartalmazó NYUGTÁK darabszáma. Az egyszerűsített számlák száma mindig „0”. A nyugták és számlák össz. darabszáma (megegyezik a nyugták számával). A „MEGSZAKÍT” billentyűvel megszakított, és papirkifogyás vagy áramszünet miatt megszakadt (majd automatikusan újranyomtatott) NYUGTÁK darabszáma.

```

=====
ER320F PÉNZTÁRGÉP
ALT CASH KFT.
PÉNZTÁRGÉPCENTRUM
BUDAPEST 1146
THÖKÖLY ÚT 53.
ADÓSZÁM: 11111111-1-11
=====

```

### NAPI FORGALMI JELENTÉS

ZÁRÁS SORSZÁMA 0004

A- 5.00%	300	} Az ÁFA körönkénti bruttó napi forgalom és ezek összege.
B-15.00%	300	
C-20.00%	300	
D-AJT	300	
E-TAM	300	
NAPI FORGALOM	1500	} Felárak, szturnók, engedmények, visszáruk bruttó összegei. (használatuk esetén)
FELÁR ÖSSZ.	0	
SZTURNÓ ÖSSZ.	0	
ENGEDMÉNY ÖSSZ.	0	
VISSZÁRU ÖSSZ.	0	
NYUGTÁK SZÁMA:	1	} A napi forgalom összegével növelt, összes bruttó forgalom (GT). } Az összes RAM törlés darabszáma. A zárás időpontja és az APEH azonosító szám.
EGYSZERŰSÍTETT SZÁMLÁK SZÁMA:	0	
NYUGTÁK ÉS EGYSZERŰSÍTETT SZÁMLÁK SZÁMA ÖSSZ.:	1	
MEGSZAKÍTÁSOK SZÁMA	0	
GT:	3000	
RAM TÖRLÉSEK SZÁMA:	1	
2005.09.20 14:32		
<b>AP</b> 999999999		

# Kezelői útmutató

## Funkcióbillentyűk leírása

Az alábbi táblázatban (betűrend szerinti sorrendben) szereplő egyes billentyűk nem elérhetők az alapértelmezés szerinti billentyűzeten. Szükség esetén kérje szervizpartnerre segítségét a szükséges billentyűfunkció programozásra.

Billentyű felirata (neve)	Leírás
<b>% billentyűk 1-5</b>	Ötféle % billentyű programozható a billentyűzetre, melyek mindegyike előre definiálható, speciális funkcióval rendelkezhet, mint például tétel- vagy részösszeg engedmény (%-os, illetve összegszerű), vagy tétel- és részösszeg felár (mind %-os, mind összegszerű). A %-os engedmény/felár közvetlenül is bevihető, vagy előre programozható, akár negatív nyitott-, vagy előreprogramozott árral (pl. kupon elfogadására).
<b>+ , * , -, =</b>	Számológép üzemmódban használatos billentyűk (összeadás, szorzás, kivonás, egyenlő).
<b>€</b>	Alapértelmezésként az első számú (VALUTA 1) valutakonverzióra szolgál (€) pl.: HUF-ról EUR-ra.
<b>00, 0-9, Tizedespont</b>	Numerikus adatok bevitelére szolgáló billentyűk <b>REG</b> , <b>X</b> , <b>Z</b> , vagy <b>P</b> kulcsállásban. A tizedespont billentyű törtrészek, vagy mért mértékegységek szorzására használatos (tizedest is tartalmazó, százalékos engedmény/felár esetében is). Ne használja árucikk bevitelekor, annak összegének megadásakor.
<b>ÁRSZINT (1-3)</b>	Az <b>ÁRSZINT</b> billentyű(k) az értékesítésre kerülő árucikk árát módosítja a szintnek megfelelően. Például: egy üdítő különböző kiserelésben kerülhet értékesítésre, ezen gomb használatával amellet, hogy csak egyszer szerepel az árucikk adatbázisban, annak megfelelően, hogy kicsi- (árszint csökkentés), közepes- (aktuális árszint), vagy nagy (árszint növelése) kiserelésben kerül-e értékesítésre. Az árszint módosítás vonatkozhat tételre és egész eladásra is, ez utóbbi például alkalmazható pizzériákban extra feltétes pizza rendelésekor.
<b>ÁRUCIKK</b>	Az <b>ÁRUCIKK</b> billentyű az árucikk ( <b>PLU</b> ) adatbázisból, azonosítószám szerinti értékesítésre ad lehetőséget. A <b>PLU</b> , attól függetlenül, hogy előre definiált, vagy nyitott árral rendelkezik-e, az adatbázisba beprogramozott kell, hogy legyen.
<b>AZONNALI SZTORNÓ</b>	Az utolsó árucikk bevitelének azonnali sztornózására szolgál, egy még nyitott nyugta esetében.
<b>CSEKK</b>	Csekkben történő fizetésre használt. Véglegesíti az értékesítési tranzakciót (a <b>KP. FIZET</b> , ill. <b>HITEL</b> gombok eljárásainak megfelelően), elkészíti a nyugtát és kinyitja a fiókot. Visszajáró megadása a <b>HITEL</b> gomb használatánál leírtakkal megegyezően lehetséges.
<b>ELADÓ</b>	A pénztárgépen értékesítés az eladó bejelentkezéséig nem folytatható. Minden eladó bejelentkezhet direkt módon, vagy saját titkos kódot használva. 15 eladói gyűjtő göngyöli az egyes pénztárosok forgalmát a bejelentkezéseknek megfelelően. Eladó változtatása tranzakció végrehajtása közben nem megengedett. Az eladó kijelentkezésekor a kijelzőn a „CLOSED” üzenet jelenik meg, új eladó bejelentkezéséig a gép lezárt állapotban marad. Új eladó belépését megelőzően a korábbi eladónak ki kell lépnie.

<b>FIÓKNYITÁS</b>	Az értékesítési adatokhoz nem hozzáadott értéként (non-add #) szereplő 9 jegyű kiegészítő szám (pl. gyári szám, hitelkártya száma) bevitelére és kinyomtatására szolgál (mind a nyugtán, mind a kontroll szalagon) A bevitt adat nem adódik hozzá az értékesítési adatokhoz. Ezen túlmenően, a fiók értékesítés nélküli kinyitására is használható (NS).
<b>FISCAL</b>	Üzembe helyezés-, programozás-, napnyitás-, zárás-, adómemória lekérdezőskor használt billentyű.
<b>HITEL (1-8)</b>	Terheléses (hitel {például előre fizetett átutalásos számla igazolt kiegyenlítése esetére}, hitelkártya) módban történő fizetés kezelésére szolgáló billentyűk, funkciói, a végrehajtott eljárás e fizetési módok alkalmazása esetén megegyezik a <b>KP. FIZET</b> billentyű lenyomásának hatásával. A fióknnyitás csak a teljes nyugtaösszeg fizetése esetén történik meg.
<b>KP. FIZET</b>	Kiszámítja az értékesítés bruttó összegét (összesít), lezárja az adott tranzakciót és kinyitja a fiókot. A visszajáró kalkulációja a gomb megnyomását megelőzően az átadott összeg bevitelével történik. A fiók csak akkor kerül kinyitásra, ha a fizetett összeg egyenlő, vagy nagyobb a fizetendő összegnél. Ez utóbbi esetben, ha az előzőekben leírtak szerint bevittük az átadott összeget is, akkor a billentyű lenyomásával a kijelzőn és a bizonylaton egyaránt megjelenik a visszajáró összeg.
<b>MAKRO 1-10</b>	Maximum 50, egymást követő billentyűleütés tárolására alkalmas, előre definiált Makro szekvencia futtatására szolgál. Jól használható például olyan helyen, ahol jellemzően azonos (vagy azonos árú) termékekből és általában egyet vásárolnak, így egy Macro funkcióra felprogramozhatjuk pl.: „100 Ft + GYŰJTŐ + KP. FIZET” szekvenciát.
<b>MEGSZAKÍT</b>	Megszakítja az éppen folyamatban lévő programozási műveletet, illetve a nyugtát a fizetést (KP. FIZET; CSEKK; HITEL) megelőzően. Ha a fizetésre szolgáló billentyűk valamelyike leütésre került, ez a billentyű már nem használható. A MEGSZAKÍTÁS gomb megnyomása (fentiek figyelembe vételével) visszaállítja a megfelelő számlalókat és gyűjtőket a megszakított tranzakció addig bevitt adatai szerint.
<b>MÉRLEG</b>	Árucikk súlyának megadására szolgál. Abban az esetben, ha a pénztárgéphez csatlakoztatva mérleg működik, a mért súly automatikusan megjelenik a kijelzőn, ekkor a PLU megadásával érhetjük el az egységárral való beszorzást és kapjuk meg a termék értékét. Ha nincs mérleg csatlakoztatva, akkor a súlyt manuális bevittel szükséges megadni (a tizedespont használatával). Az egyes PLU (árutörzs) adatai beállíthatóak úgy, hogy ez a bevitel kötelező legyen.
<b>MÓDOS. 1-5</b>	A Módosító billentyű a megnyomását követően eladott árucikre (PLU) gyakorol módosító hatást, értékének megfelelően megváltoztatja a beolvasott (megadott) PLU kódszámát.
<b>NYUGTA TOVÁBB</b>	A nyugta papírszalagjának továbbítására szolgáló billentyű, megnyomása esetén a nyomtató egy sort emel, vagy nyomva tartása esetén folyamatosan továbbítja a papírt.
<b>PÉNZ BE 1-3</b>	A <b>PÉNZ BE (R/A)</b> billentyű a fiók készpénz, vagy egyéb fizetőeszköz fiók fizetőeszköz-állományába vételére szolgál. Növeli a „Kp-a-fiókban” értéket. Nyugtakészítés (eladás folyamata alatt) közben ez a billentyű nem használható!
<b>PÉNZ KI 1-3</b>	A <b>PÉNZ KI (P/O)</b> billentyű a fiók készpénzállományából történő kifizetés kezelésére szolgál, melynek összege a „készpénz a fiókban” számlalóbol levonásra kerül. Nyugtakészítés (eladás folyamata alatt) közben ez a billentyű nem használható!

<b>RÉSZÖSSZEG</b>	Megjeleníti a kijelzőn az addigi, nyitott nyugtán belüli tételek részösszegét. Valutakonverzió, vagy a teljes eladásra számítandó engedmény/felár esetén szükségszerűen megnyomandó az adott funkció kiválasztását megelőzően.
<b>SELEJT</b>	Az árucikk adatbázisban tárolt készletek csökkentésére szolgáló billentyű, melynek megnyomását követően kiválaszthatjuk a leselejtezendő árucikket, megadjuk a mennyiségét, majd a SELEJT gomb újbóli megnyomásával véglegesítjük a tranzakciót. Vezetői eléréshez rendelt funkció, az üzemmód kapcsoló X állásban kell, hogy legyen és X jelzésű kulcs szükséges. Értékesítés közbeni végrehajtása nem lehetséges.
<b>SZORZÁS</b>	Több egyidejűleg értékesített árucikk mennyiségének megadására, valamint a PLU vonatkozásában az ár felosztására szolgál, mint például egy gyűjtőcsomagolásos termék egy részmenyiségének értékesítése
<b>SZTORNÓ</b>	A nyitott nyugtán belül, egy korábban bevitt tétel ( <b>RÉSZÖSSZEG</b> gomb megnyomását követően) utólagos sztornózására szolgáló billentyű. A tétel és a forgalmi gyűjtőket egyaránt korrigálja a rögzített adatoknak megfelelően. Azonnali sztornóra (nyitott nyugtán belüli, utolsó tétel törlésére) használja az <b>AZONNALI SZTORNÓ</b> billentyűt. Az adóügyi jelentés a sztornókat típusuknak megfelelően, külön jeleníti meg.
<b>TÁRA</b>	Göngyöleg súlyát tárálja. Mérleg használata esetén 5 előre programozható göngyöleg-súly állítható be. Egy speciális árucikk értékesítése esetén a mért súlyból levonja az előre definiált göngyöleg súlyát és ennek megfelelően árazza be a terméket. Kézi megadása is lehetséges, például az 5-ös számú tára billentyű manuális megadásra programozása esetén úgy, hogy megadjuk a súlyt, majd megnyomjuk a <b>TÁRA 5</b> billentyűt.
<b>TÖRLÉS</b>	Hibaüzenet, vagy a numerikus billentyűzeten tévesen beütött adat törlésére szolgál. Szintén alkalmazható a <b>SZORZÁS</b> téves bevitele esetén, mielőtt az még kinyomtatásra kerülne. A hiba helyzet törlésre használandó (pl.: nem hibás kezelés, papírbefűzés után).
<b>VALUTA 1- 4</b>	Valutaváltás funkció, mely a <b>RÉSZÖSSZEG</b> gomb leütését követően hajtható végre, előre programozott valutá(k)ra történő konverziót hajt végre és jelenít meg, szintén előre programozott váltási arányokat használva. Ezt követően tudjuk megadni az átadott összeget és lefizettetni a tranzakciót. A visszajárót a pénztárgép mindig a hazai valutában kalkulálja. A különböző valutanemekben történő fizetést a pénztárgép külön gyűjti, de nem adja hozzá a „készpénz a fiókban” gyűjtő tartalmába.
<b>VISSZÁRU</b>	Termék készletre való visszavételezésére és a pénztárfiókból való kiadás könyvelésére szolgáló, opcionálisan programozható funkcióbillentyű. Használata nyitott nap- és nyitott nyugta esetén lehetséges, visszavételezésre általa csak olyan termék történhet, mely ugyanazon nyugtán belül értékesítésre került, tehát levásárlás módban használható.

---

## Eladói Bejelentkezés/Kijelentkezés

A pénztárgép beállításától függően eladói bejelentkezés lehet szükséges minden egyes tranzakció végrehajtását megelőzően, vagy csupán a műszak kezdetekor. Ez utóbbi beállítás esetén az aktuális eladó mindig ki kell, hogy jelentkezzen, mielőtt egy másik eladó bejelentkezése megtörténik. Kódhoz rendelt bejelentkezés szerviz általi programozása szükséges.

***Beállításához, illetve a lehetőségekről való tájékoztatás végett kérje szervizpartnerre segítségét!***

Két módja lehetséges az eladó bejelentkezésének.

### Közvetlen bejelentkezés

Az első az úgynevezett direkt bejelentkezés, amikor lenyomjuk az **ELADÓ** gombot (ez az alapértelmezett bejelentkezési eljárás).



### Kódolt bejelentkezés

A második a kódszámmal történő bejelentkezés. A bejelentkezéshez adja meg bejelentkezési kódját (azonosítót), majd nyomja meg az **ELADÓ** gombot.



Eladói kód (max. 7 számjegy)

### Kijelentkezés

Az aktuális eladó, mindkét esetben a **0** (nulla), majd az **ELADÓ** billentyű megnyomásával tud kijelentkezni.



---

## Számológép funkció

Az ER-320F pénztárgép számológép funkcióval is rendelkezik.

1. Fordítsa az üzemmód kapcsolót **REG** állásba.
2. Nyomja meg a **0**, majd a **FISCAL** billentyűt.



1. Használja a számológépet. (Lásd: „billentyűzet” fejezet, 10. oldal)

+	% 1
-	% 2
*	FISCAL
=	KP. FIZET

2. Nyomja meg a **TÖRLÉS** billentyűt a számológép üzemmód befejezéséhez.



---

## Napnyitás

Az első értékesítést megelőzően el kell végezni a nap nyitását és egy „Napnyitás” bizonylat nyomtatása szükséges. Végrehajtható, ha teljes RAM-törlés, vagy „Napi forgalmi jelentés” készült megelőzően.

1. Fordítsa a kulcsot **REG** állásba.
2. A „Napnyitás” bizonylat nyomtatásához nyomja meg a **KP. FIZET** gombot, és ellenőrizze az aktuális időbeállítást a kijelzőn. Ha az óra/perc adatai nem megfelelőek, üsse be a helyes értéket (ÓÓ:PP formátumban) és üsse le a **FISCAL** billentyűt, vagy helyes adatok esetén az óraállítás nélkül nyomja meg a **FISCAL** billentyűt.

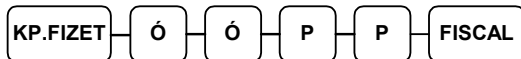

vagy

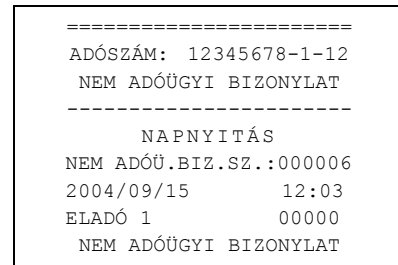

---

Az utolsó napi zárás időpontjánál ( dátum, óra, perc) korábbi időponttal nem lehetséges a napot megnyitni!

---

---

## Árucikk értékesítése

Minden értékesítés, mely az Ön ER-320F pénztárgépén végrehajtásra kerül, nyitott-, vagy előreprogramozott árutörzs (PLU) adatbázis alapján, vagy **GYŰJTŐ**-hoz rendeltén történhet.

- Előredefiniált **GYŰJTŐ** gombok található a billentyűzeten (a használó igényeinek megfelelő, de max. 30 {alapértelmezésben 12} gombra beállítva) a nem adatbázis alapú értékesítés esetére.
- Az esetben, ha az elérhető billentyűknél több árucikket rögzítettünk a pénztárgép memóriájába, akkor az árucikk kód beütésével, majd a billentyűzeten elhelyezkedő **ÁRUCIKK** gomb megnyomásával tudunk további cikkeket értékesíteni.
- Vonalkódolvasóval (13 jegyű EAN kód), mely a beágyzott gyűjtő, árucikk és ár információkat is tartalmazhatja. **Beállításához, illetve a lehetőségekről való tájékoztatás végett kérje szervizpartnere segítségét!**

A rendszer egyszerűsített és a teljes árucikk törzsre kiterjedő árutörzs listát tud nyomtatni, függetlenül az adatbázis elemszámától, míg az árucsoportok, vagy kategóriák szerinti jelentések a gyűjtőjelentések funkciójánál elérhetőek.

### Nyitott Gyűjtős bevétel

1. Rögzítse az összeget a numerikus billentyűzeten. Például: 299.- Ft, üsse be:

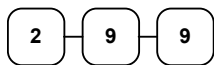

2. Nyomja meg a megfelelő **GYŰJTŐ** billentyűt. Például **GYŰJTŐ1**:

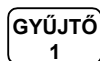

=====
ADÓSZÁM: 12345678-1-12
-----
<b>NYUGTA</b>
GYŰJTŐ1 299 A
<b>Ö S S Z E S E N :</b>
299 Ft
KP.FIZET: 299
NYUGTA SORSZÁM: 000002
2004/09/15 12:03
ELADÓ 1 00000
<b>AF</b> 123456789

## Előprogramozott Gyűjtő

Az előre programozott GYŰJTŐ billentyű a beállított és ahhoz rendelt értéken regisztrálja az értékesített cikket.

**Beállításához, illetve a lehetőségekről való tájékoztatás végett kérje szervizpartnerre segítségét!**

1. Nyomja meg a megfelelő, beprogramozott GYŰJTŐ gombot.

Példa: nyomja meg a **GYŰJTŐ5** gombot:



=====	
ADÓSZÁM:	12345678-1-12
-----	
<b>NYUGTA</b>	
GYŰJTŐ5	299 A
<b>Ö S S Z E S E N :</b>	
	299 Ft
KP. FIZET	299
NYUGTA SORSZÁM:	00003
2004/09/15	12:08
ELADÓ 1	00000
<b>AF</b> 123456789	

## Többegységnyi cikk értékesítése nyitott GYŰJTŐ-be

Nyitott, vagy előprogramozott GYŰJTŐ billentyűvel az értékesítés a kívánt alkalommal megismételhető, ugyanazon GYŰJTŐ gomb egymás után többszöri megnyomásával.

A kijelzőn ilyenkor megjelenik a gyűjtőre vonatkozó ismétlések száma (a példa esetében 2).

1. Adja meg az árucikk értékét:



2. Nyomja meg a **GYŰJTŐ1** gombot:



3. Ugyanezen cikk (ár ua.) megismételt értékesítéséhez nyomja meg még egyszer a **GYŰJTŐ1** gombot:





## Többegységnyi árucikk értékesítése ugyanazon GYÚJTÓ-be (SZORZÁS)

Az esetben, ha több egységet is értékesítünk ugyanazon termékből a **SZORZÁS** billentyű használatával, definiálhatjuk a kívánt mennyiséget. Először vigyük be az értékesítendő mennyiséget (0.001-től 99999-ig), majd nyomjuk meg a **SZORZÁS** gombot. Ez a mód egyaránt használható nyitott- és előre programozott PLU esetében is.

1. Üsse be a vásárolt cikk darabszámát és nyomja meg a **SZORZÁS** billentyűt. Például 4 darab termék értékesítése esetén: üsse le a numerikus billentyűzeten a **4**-es gombot, majd nyomja meg a **SZORZÁS** billentyűt:



2. Adja meg az árucikk egységárát. Legyen az árucikk egységára 199 Ft:



3. Nyomja meg a **GYÚJTÓ1** billentyűt:



=====	
ADÓSZÁM :	12345678-1-12
-----	
<b>NYUGTA</b>	
4X	199
GYÚJTÓ1	796 A
<b>ÖSSZESEN :</b>	
	796 Ft
KÉSZPÉNZ	796
NYUGTA SORSZÁM:	000004
2004/09/15	12:15
ELADÓ 1	000000
P 123456789	

## Törtreszes árucikk értékesítése GYÚJTÓ-be

Súly alapján történő értékesítése esetén lehetőség van töredék mennyiség bevitelére is ugyancsak a **SZORZÁS** billentyű használatával.

1. Üsse be a mennyiséget a tizedespont használatával, majd nyomja meg a **SZORZÁS** billentyűt az alábbi példa szerint, ahol a mennyiség 3.75 kg:

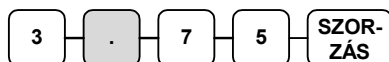

2. Vigye be az egységárát a numerikus billentyűzet használatával (egységár: 99 Ft / kg):



3. Nyomja meg a kiválasztott **GYÚJTÓ** gombot:



=====	
ADÓSZÁM:	12345678-1-12
-----	
<b>NYUGTA</b>	
GYÚJTÓ5	
3.750x	99
	371 E
<b>ÖSSZESEN :</b>	
	371 Ft
KP. FIZET	371
NYUGTA SORSZÁM:	000005
2004/09/15	12:18
ELADÓ 1	000000
P 123456789	

## Osztott áras értékesítés (Gyűjtő/PLU)

Ha csomagban értesített áru esetén (pl. 3 db-os Túró Rudi csomag, amelynek ára 120 Ft) árának felosztásával kívánunk értékesíteni, akkor annak menete az alábbiak szerint történik: vigyük be a mennyiséget, majd a csomagban foglalt darabszámot és hagyjuk a pénztárgépet, hogy kiszámítsa az egységárat (és az értéket) az értékesítés szerinti darabra vonatkozólag.

1. Vigyük be a vásárolt darabszámot, mondjuk 2-t és nyomjuk meg a **SZORZÁS** billentyűt:



2. Vigyük be a termékcsomag kiszérelés szerinti darabszámát, amely jelen esetben 3 db, majd nyomjuk meg ismét a **SZORZÁS** billentyűt:



3. Vigyük be a termékcsomagra vonatkozó egységárat, jelen esetben a 120 Ft-ot:

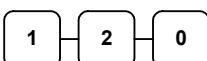

4. és adja meg a PLU kódját, majd nyomja meg az **ÁRUCIKK** gombot, vagy nyomja meg a **GYŰJTŐ** billentyűt:



```
=====
ADÓSZÁM: 12345678-1-12
-----
                NYUGTA
GYŰJTŐ3
                2/3x 120
                80 C
ÖSSZESEN :
                80 Ft
KP.FIZET                80
NYUGTA SORSZÁM: 000006
2004/09/15                12:27
ELADÓ1                000000
☞ 123456789
```

## Egytétéles értékesítés

Az egytétéles értékesítés egy adott árucikk eladása a nyugta egyidejű lezárásával. Ez egy előreprogramozott, domináns értékesítésű árucikknek (pl. belépőjegy, fagyis stb.) a gyors kiszolgálására alkalmazható egy **GYŰJTŐ** gomb megnyomásával, vagy az árucikk kódjának beütésével és az **ÁRUCIKK** gomb megnyomásával. Minden egyes ilyen módozatú eladást követően a fiók kinyitásra kerül a nyugtanyomtatással egyidejűleg.

**Beállításához kérje szervizpartnerre segítségét!**

1. Nyomja meg az előre beállított gyűjtő gombot. (vagy adja meg az árat és nyomja meg az egytétéles eladásra beállított nyitott gyűjtő gombot.) Példa: nyomja meg **GYŰJTŐ6** gombot:

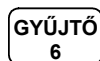

```
=====
ADÓSZÁM: 123456-1-12
-----
                NYUGTA
GYŰJTŐ6                129 C
ÖSSZESEN :                129 Ft
KP.FIZET                129
NYUGTA SORSZÁM: 000007
2004/09/15                12:30
ELADÓ1                000000
☞ 123456789
```

## Nyitott áras PLU értékesítése

Ha egy PLU-t (árucikket) előre rögzített ár nélkül kívánunk használni (eladni), akkor az adott PLU nyitott PLU-ként viselkedik, tehát a hozzá tartozó árat kézzel kell rögzíteni.

1. Vigye be a PLU azonosítóját, majd nyomja meg az **ÁRUCIKK** gombot.

2 — **ÁRUCIKK**

2. A készülék várakozik az ár megadására:

Üsse be a termék árát. 2 — 9 — 9

3. Ismét nyomja meg az **ÁRUCIKK** gombot.

**ÁRUCIKK**

```
=====
ADÓSZÁM: 12345678-1-12
=====
                NYUGTA
PLU2                299 B
Ö S S Z E S E N :
                299 Ft
KP. FIZET:                299
NYUGTA SORSZÁM: 000008
2004/09/15                12:32
ELADÓ 1                00000
123456789
```

## Előprogramozott áru PLU értékesítése

1. Adja meg a PLU azonosítószámát és nyomja meg az **ÁRUCIKK** gombot.

1 — **ÁRUCIKK**

Lehetőség van az előreprogramozott ártól eltérni. Ekkor a PLU-t 1 db-os szorzóval kell értékesíteni. Ez a PLU programozásakor engedélyezhető, illetve tiltható.

1. Üsse be az 1 (db) szorzót, majd a PLU azonosítóját:

1 — **SZORZÁS** — 1 — **ÁRUCIKK**

2. A készülék várakozik az ár megadásra:

2 — 9 — 9 — **ÁRUCIKK**

```
=====
ADÓSZÁM: 12345678-1-12
=====
                NYUGTA
PLU1                299 B
Ö S S Z E S E N :
                299 Ft
KP. FIZET:                299
NYUGTA SORSZÁM: 000009
2004/09/15                12:47
ELADÓ 1                00000
123456789
```

## Többegységnyi, azonos PLU értékesítése (SZORZÁS)

Az esetben, ha több egységet is értékesítünk ugyanazon termékből a **SZORZÁS** billentyű használatával megadhatjuk a kívánt mennyiséget (db-ot). Először vigyük be az értékesítendő mennyiséget (1-től 99999-ig), majd nyomjuk meg a **SZORZÁS** gombot. Ez a mód egyaránt használható nyitott- és előre programozott PLU esetében is.

1. Vigyük be a mennyiséget (példánk szerint üssük le a 4-es gombot a numerikus billentyűzeten), majd nyomjuk meg a **SZORZÁS** gombot:

4 — **SZORZÁS**

2. Adja meg a PLU azonosítószámát és nyomja meg az **ÁRUCIKK** gombot:

1 — **ÁRUCIKK**

## Törtrészes PLU értékesítése

Ha súly (vagy más mértékegység, pl. centiméter, deciliter, stb.) szerint értékesít egy terméket (PLU-t), akkor a töredékmennyiség bevitelével és a **SZORZÁS** billentyű használatával teheti ezt meg az alábbi példa szerint.

1. Először adja meg a numerikus billentyűk használatával (a tizedespontot is beleértve) a mennyiséget, majd nyomja meg a **SZORZÁS** billentyűt. Példa: 3.75 kg termék értékesítése:

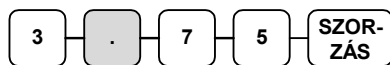

2. Adja meg a PLU azonosítószámát és nyomja meg az **ÁRUCIKK** gombot:



=====	
ADÓSZÁM:	12345678-1-12
-----	
<b>NYUGTA</b>	
PLU3	
3.750x	299
	1121 C
<b>Ö S S Z E S E N :</b>	
	1121 Ft
KP. FIZET:	1121
NYUGTA SORSZÁM:	000010
2004/09/15	12:53
ELADÓ 1	00000
☞ 123456789	

## Osztott áras, előreprogramozott PLU-s értékesítés

Az esetben, ha egy gyűjtőcsomagolásos termék (pl. 3 darabos egységcsomag kiszerezésű Túró Rudi) 299 Ft, bevihető a vásárolt mennyiség (pl. 2 darabot veszünk csak belőle, nem mind a 3-at) a pénztárgép, pedig kiszámítja a vásárolt egységre vonatkozó árat.

1. Adja meg a vásárolt mennyiséget és nyomja meg a **SZORZÁS** billentyűt:



2. Adja meg a gyűjtőcsomagolásban foglalt darabszámát a terméknek és nyomja meg a **SZORZÁS** billentyűt:



3. Adja meg a PLU azonosítószámát (legyen ez a 88-as azonosítójú termék) és nyomja meg az **ÁRUCIKK** gombot:



=====	
ADÓSZÁM:	12345678-1-12
-----	
<b>NYUGTA</b>	
PLU88	
2/3x	299
	199 C
<b>Ö S S Z E S E N :</b>	
	199 Ft
KP. FIZET:	199
NYUGTA SORSZÁM:	000011
2004/09/15	13:03
ELADÓ 1	00000
☞ 123456789	

## Módosító billentyű

Ez a gomb a megnyomását követően értékesítésre kerülő PLU-ra lesz módosító hatással, mégpedig úgy, hogy a billentyűhöz programozott értékkel „eltolja” a cikk azonosítóját (kódját), így ténylegesen egy, a pénztárgépben más azonosítószámmal rögzített termék kerül értékesítésre, mint például a terméken szereplő vonalkód, vagy a **MÓDOSÍTÓ** billentyű beprogramozott megnevezése jelenik meg hozzáadott szöveggént a tranzakciós bizonylaton ugyanazon PLU eladása mellett.

**Beállításához, illetve a használat lehetőségeiről kérje szervizpartnerre segítségét!**

Módosítás lehet:

- *Változatlan*, vagyis ugyanazon módosító tényező marad érvényben egészen addig, míg más **MÓDOSÍTÓ** gomb kiválasztásra nem kerül,
- *Árucikként felmerülő* regisztrálás, mint például nagy-, közepes-, vagy kis adag üdítő eladása,
- *Tranzakciónként felmerülő* regisztrálás, mint például különböző feltétekkel értékesített pizzaszeletek eladása.

A fenti státuszok programozásához / megváltoztatásához hívja szervizpartnerét!

### „Árucikként felmerülő”, a PLU kódot módosító eladás

1. Adja meg a kívánt, előprogramozott termék kódját, majd az **ÁRUCIKK** billentyűt. Példánkban az 10-es PLU-t, melynek beállított ára 200 Ft.

10 — **ÁRUCIKK**

2. Nyomja meg a **MOD 1** billentyűt. A "MOD1" felirat megjelenik a kijelzőn.

**MOD**  
1

3. Válassza ki ismét ugyanazon PLU-t. Példánkban a módosító tényező 1 lesz, mely hozzáadódik a 10-es PLU kódjának egyes helyiértékéhez (az eredeti kód: 10), így az új PLU kód 11 lesz (PLU11).

10 — **ÁRUCIKK**

=====	
ADÓSZÁM:	123456-1-12
-----	
<b>NYUGTA</b>	
PLU10	200 A
MOD1	
PLU11	521 A
<b>ÖSSZESEN :</b>	
	721 Ft
KP.FIZET	871
NYUGTA SORSZÁM:	000007
2004/10/05	20:38
ELADÓ 1	0000
<b>AP</b> 123456789	

## Árszint billentyű

Ha Ön a pénztárgép árszint lehetőségének használata mellett dönt, minden egyes szinthez végre kell hajtani a memóriefoglalás újrafelosztását, valamint a funkcióbillentyűt definiálni szükséges a klaviatúrára.

**Beállításához, illetve a programozás lehetőségeivel kapcsolatban kérje szervizpartnerre segítségét!**

E funkció használata esetén ugyanazon PLU 3 különböző árszinten értékesíthető (például a normál árhoz képest 2 féle felárral értékesíti ugyanazon terméket / szolgáltatást műszaktól-, napszaktól-, szezontól függően). Az **ÁRSZINT** billentyű beállításától függő mértékben és módon módosítja a cikk árát E szintek:

- *Tartás*, vagyis a kiválasztott árszint szerinti értékesítés történik, egészen egy másik árszint kiválasztásáig,
- *emelés árucikkenként* az értékesítés folyamán, például nagy-, közepes-, vagy kis adag üdítő eladására vonatkozóan,
- *emelés tranzakciónként* az eladáskor, például különféle feltétellel értékesített pizzaszletek esetében.

### Emelt Árszint funkció

1. Adja meg az előprogramozott árucikk azonosítószámát és nyomja meg az **ÁRUCIKK** gombot. Legyen ez az 1-es kódszámú áru, amely 1000 Ft-os egységáru termékre lett programozva, az 1-es árszint szerint.



2. Nyomja meg az **ÁRSZINT 2** gombot. Ekkor az árszintnek megfelelő felirat (jelen esetben az „LVL2”) feletti szegmens világítani fog kijelzőn.

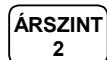

3. Adja meg ismét ugyanazon árucikk azonosítószámát, majd nyomja meg az **ÁRUCIKK** gombot. Példánk szerint az 1-es kódú áru 2. árszint szerinti egységára 1100 Ft.



4. Adjon el egyet a 2-es kódszámú árucikkből is, melynek 1. árszint szerinti ára 150 Ft.

**Fentiek alkalmazhatóak GYŰJTŐ használata esetén is, ekkor az árucikk kódszám bevitele és az ÁRUCIKK gomb megnyomása helyett a megfelelő GYŰJTŐ gombot kell csak használni.**

=====	
ADÓSZÁM:	123456-1-12
-----	
<b>NYUGTA</b>	
PLU1	1000 A
PLU1	1100 A
<b>ÖSSZESEN :</b>	
	2100 Ft
KP.FIZET	2100
NYUGTA SORSZÁM:	000007
2004/10/05	20:38
ELADÓ 1	0000
 123456789	

## Selejt

A **SELEJT** billentyű a pénztárgépben rögzített árukészlet korrekcióját biztosítja. Használatával csökkenthető a darabszám, káló, sérülés vagy hibás termék miatt selejtezésre van szükség. Nyomja meg a **SELEJT** gombot a kívánt cikk megadását megelőzően, majd azt követően ismét nyomja meg a **SELEJT** gombot a véglegesítéshez. Nyitott nyugta közben végrehajtása tiltott.

*Beállításához, illetve a programozás lehetőségeivel kapcsolatban kérje szervizpartnerre segítségét!*

1. Nyomja meg a **SELEJT** gombot. A "SELEJT" felirat megjelenik a kijelzőn.

**SELEJT**

2. Válassza ki a selejtezendő terméket.

1 — **ÁRUCIKK**

2 — **ÁRUCIKK**

3. Nyomja meg ismét a **SELEJT** gombot a véglegesítéshez:

**SELEJT**

```
=====
ADÓSZÁM: 12345678-1-12
NEM ADÓÜGYI BIZONYLAT
-----
*** SELEJT ***
PLU1                100 A
PLU2                150 B
*** SELEJT ***
NEM ADÓÜ.BIZ.SZ.: 000007
2004/09/15         13:13
ELADÓ 1            00000
NEM ADÓÜGYI BIZONYLAT
```

## A Százalék billentyű működése

Összesen ötféle % funkció áll rendelkezésre. A %1 és %2 gombok az alapértelmezés szerinti billentyűkiosztáson megtalálhatóak. Az Ön billentyűzete a kért funkcióknak megfelelően lehet ettől eltérő, több és kevesebb % gomb is programozásra és elhelyezésre kerülhetett. Minden % billentyű egyedileg programozható akár hozzáadott- (felár), akár csökkentett (engedmény) értékre, akár az értékesítés összegére (részösszeg), akár az egyedi termék árára vonatkoztatva.

Ugyancsak lehetőség van előprogramozott értékek (összeg, vagy %) hozzárendelésére is. A lehetséges beállításokból adunk néhány példát az alábbiakban.

A százalék billentyűket Ön is programozhatja „Z” kulcsállásban.

*Beállításához, illetve a programozás lehetőségeivel kapcsolatban kérje szervizpartnerre segítségét!*

### Előprogramozott %-os engedmény árucikkre



Az alábbi példában a %1 gomb 10 %-os engedmény adására lett programozva.

1. Rögzítse az árucikket.
2. Nyomja meg a %1 gombot:  

3. A engedmény mértéke automatikusan levonásra kerül.

=====	
ADÓSZÁM:	12345678-1-12
-----	
<b>NYUGTA</b>	
PLU2	1000 B
ENGEDMÉNY	10.000%
ÖSSZEG	-100 B
<b>Ö S S Z E S E N :</b>	
	900 Ft
KP. FIZET:	900
NYUGTA SORSZÁM:	000012
2004/09/15	13:15
ELADÓ 1	00000
 123456789	

### Megadott %-os engedmény árucikkre

E funkció működtethető a engedmény (vagy felár) arányának manuális bevitelével. Szükség esetén Ön 2 egész és 3 tizedesjegy hosszúságú % arányt tud rögzíteni pénztárgépébe (pl.: 99.999%) valamely felprogramozott % billentyűre (példánkban a %2 gombra).

1. Rögzítse az árucikket.
2. Adja meg a százalékos értéket. Tizedesjegyek bevitelére használja a tizedespont billentyűt. Például 1/3-os árcsökkentéshez:  

3. Nyomja meg %2 gombot.  

4. A engedmény értéke automatikusan levonásra kerül.

=====	
ADÓSZÁM:	12345678-1-12
-----	
<b>NYUGTA</b>	
PLU2	1000 B
ENGEDMÉNY	-33.333%
ÖSSZEG	-333 B
<b>Ö S S Z E S E N :</b>	
	667 Ft
KP. FIZET:	667
NYUGTA SORSZÁM:	000013
2004/09/15	13:18
ELADÓ 1	00000
 123456789	



## Értékesítés összegén alapuló %-os felár

A % mértéke lehet előprogramozott, vagy nyitott (manuális bevitt igénylő) érték. Alábbi példánkban nyitott, 15% mértékű felárat alkalmaztunk (az engedmény metódusa megegyező, csak az áreltérítő művelet ellenkező előjelű lesz).

1. Rögzítse a kívánt árucikket.
2. Nyomja meg a **RÉSZÖSSZEG** billentyűt:

**RÉSZ-  
ÖSSZEG**

3. Adja meg a százalékos felár mértékét. Példánkban ez 15% a %3 billentyűre programozottan:

**1** **5** **%3**

4. A felár automatikusan növeli az értékesítés összegét.

=====	
ADÓSZÁM:	12345678-1-12
=====	
<b>NYUGTA</b>	
PLU2	1000 B
RÉSZÖSSZEG	1000
R.Ö.FELÁR	15.000%
ÖSSZEG	150
R.Ö.FELÁR	150 B
<b>ÖSSZESEN:</b>	
	1150 Ft
KP. FIZET:	1150
NYUGTA SORSZÁM:	000014
2004/09/15 13:23	
ELADÓ 1	00000
 123456789	

# AZONNALI SZTORNÓ és SZTORNÓ használata

## AZONNALI SZTORNÓ (Utolsó értékesített cikk sztornózása)

A funkció nyitott nyugta esetén és még a **RÉSZÖSSZEG** gomb megnyomását megelőzően utoljára eladott árucikket sztornózza az eladás adataiból. Ha már megnyomtuk a **RÉSZÖSSZEG** gombot, ez a funkció nem használható, ez esetben a **SZTORNÓ** billentyűt kell használnunk.

1. Rögzítsük a kiválasztott árucikket.
2. Ha a bevittelt követően rájövünk, hogy elütés történt, vagy a Vevő más cikket választ a bevitt helyett, akkor nyomjuk meg az **AZONNALI SZTORNÓ** gombot, melynek hatására az utoljára rögzített árucikk automatikusan sztornózásra kerül:

**AZONNALI  
SZTORNÓ**

=====	
ADÓSZÁM:	12345678-1-12
-----	
<b>NYUGTA</b>	
PLU2	129 B
PLU1	229 A
SZTORNÓ	
PLU1	-229 A
<b>Ö S S Z E S E N :</b>	
	129 Ft
KP. FIZET:	129
NYUGTA SORSZÁM:	000015
2004/09/15	13:35
ELADÓ 1	00000
<b>AF</b>	123456789

## SZTORNÓ (Korábban rögzített cikk sztornózása)

E funkció egy nyitott nyugtán belül korábban értékesített termék sztornózásának lehetőségét biztosítja.

1. Rögzítsük az értékesített cikke(ke)t.
2. Korábban rögzített cikk sztornózásához nyomja meg a **SZTORNÓ** gombot.

**SZTORNÓ**

3. Adja meg a termék árát, majd nyomja meg a cikkhez tartozó **GYÚJTÓ** billentyűt. PLU alapú értékesítés esetén az árucikk kód bevitele, majd az **ÁRUCIKK** gombot (nyitott PLU-nál az árat is meg kell adni ezután).

1 2 9 **GYÚJTÓ**  
2

vagy gyorskódos árucikk eladása esetén (árucikk kód majd árucikk billentyű

2 **ÁRUCIKK**

=====	
ADÓSZÁM:	12345678-1-12
-----	
<b>NYUGTA</b>	
GYÚJTÓ2	129 B
GYÚJTÓ1	229 A
SZTORNÓ	
GYÚJTÓ2	-129 B
<b>Ö S S Z E S E N :</b>	
	229 Ft
KP. FIZET:	229
NYUGTA SORSZÁM:	000016
2004/09/15	13:39
ELADÓ 1	00000
<b>AF</b>	123456789

## VISSZÁRU

A **VISSZÁRU** gomb használatával Ön egy előzőleg értékesített terméket tud a pénztárgép használatával készletre visszavételezni és a pénztárból való kiadásként elkönyvelni. Ez azonban csak levásárlás módon hajtható végre, ugyanis a visszárúzni kívánt termék árát egy ugyanazon **GYŰJTŐ**-höz tartozó, vagy ugyanazon PLU árából lehet csökkenteni. Ezért először rögzíteni kell az értékesített (csere-) terméket, majd a **VISSZÁRU** gomb megnyomását és az ár megadását követően ugyanazon **GYŰJTŐ/PLU** (termékkód, majd **ÁRUCIKK** gomb a PLU esetében) billentyű megnyomásával rögzítheti a visszavételezés adatait. Megnyomását követően további értékesítés nem hajtható végre.

**Beállításához, illetve a programozás lehetőségeivel kapcsolatban kérje szervizpartnere segítségét!**

1. Rögzítse a terméke(ke)t, melyeket értékesíteni kíván. Legyen az árucikkek között a visszavételezett termékkel megegyező **GYŰJTŐ**-be tartozó, vagy ha árutörzs alapú az értékesítése, akkor ugyanazon termék.

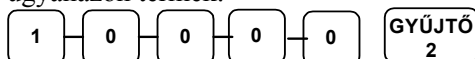

2. Nyomja meg a **VISSZÁRU** gombot, adja meg a termék árát, majd nyomja meg a **GYŰJTŐ** billentyűt.



=====	
ADÓSZÁM:	12345678-1-12
-----	
<b>NYUGTA</b>	
GYŰJTŐ2	10000 B
VISSZÁRU	
GYŰJTŐ2	-1000 B
<b>Ö S S Z E S E N :</b>	
	9000 Ft
KP. FIZET:	9000
NYUGTA SORSZÁM:	000017
2004/09/15	13:41
ELADÓ 1	00000
☒ 123456789	

## MEGSZAKÍTÁS

A **MEGSZAKÍT** billentyű használatával, Ön leállíthatja az éppen folyamatban lévő tranzakciót, melynek hatására a tranzakció megkezdését megelőző állapot (gyűjtők, regiszterek, mutatók) kerül visszaállításra a pénztárgép programja által. A **MEGSZAKÍT** billentyű használata szükség esetén tiltható.

**Beállításához, illetve a programozás lehetőségeivel kapcsolatban kérje szervizpartnere segítségét!**

1. Rögzítse a terméke(ke)t.
2. Nyomja meg a **MEGSZAKÍT** gombot.



=====	
ADÓSZÁM:	12345678-1-12
-----	
<b>NYUGTA</b>	
GYŰJTŐ1	229 A
GYŰJTŐ2	50 B
NYUGTA-MEGSZAKÍTÁS	
<b>Ö S S Z E S E N :</b>	
	0 Ft
NYUGTA SORSZÁM:	000018
2004/09/15	13:44
ELADÓ 1	00000
☒ 123456789	

## Nem adóügyi funkciók

### Fiók nyitása

A **FIÓKNYITÁS** gomb megnyomásával kinyitható a fiók akkor, ha még nincs megkezdett tranzakció. A funkció letiltható, mely *programozáshoz kérje szervizpartnerre segítségét!*

1. Nyomja meg az **FIÓKNYITÁS** gombot:

**FIÓK-  
NYITÁS**

2. A fiók kinyitásra kerül és nem „NEM ADÓÜGYI BIZONYLAT” kerül kinyomtatásra

```
=====
ADÓSZÁM: 12345678-1-12
NEM ADÓÜGYI BIZONYLAT
-----
NEM ELADÁS
NEM ADÓÜ.BIZ.SZ.: 000008
2004/09/15      13:50
ELADÓ 1        00000
NEM ADÓÜGYI BIZONYLAT
```

### Nem hozzáadott (Kiegészítő #) szám

Ugyanezen billentyű (**FIÓKNYITÁS**) használható egy 9 számjegy hosszú, tetszőleges szám bizonylatokra való kinyomtatására is, mely az értékesítés adataihoz nem adódik hozzá. Jelölése a bizonylatokon: **KIEGÉSZÍTŐ #**. Ilyen, kinyomtatni kívánt információ lehet például egy műszaki termék értékesítésekor a garanciajegy száma, vagy gyári szám. Szintén használható kártyás, vagy csekkes fizetés esetén a fizetőeszköz számlaszámának (vagy egy fontos részének) a bevitelére, mint azt az alábbi példánk mutatja:

1. Rögzítse az értékesített terméket.
2. Adja meg a rögzítendő számot:

1 — 2 — 3 — 4

3. Nyomja meg a **FIÓKNYITÁS** gombot:

**FIÓK-  
NYITÁS**

4. Nyomja meg a **KP. FIZET** gombot:

**KP. FIZET**

```
=====
ADÓSZÁM: 12345678-1-12
-----
NYUGTA
PLU1          229 A
KIEGÉSZÍTŐ#   1234
Ö S S Z E S E N :
                229 Ft
KP. FIZET:    229
NYUGTA SORSZÁM: 000018
2004/09/15    14:00
ELADÓ 1      00000
AP 123456789
```

## Befizetés a fiókba (R / A)

Ez a funkció (**PÉNZ BE 1-PÉNZ BE 3**) a fiókba, értékesítés nélküli fizetőeszköz bevitelére szolgál. Használható például a napi nyitókészlet feltöltésére, vagy a napközben az értékesítés normál menetén kívüli beérkezett fizetőeszközök kasszába történő bevételezésére.

1. Nyomja meg a megfelelő gombot (**PÉNZ BE 1-PÉNZ BE 3**)

**PÉNZ  
BE**

2. Rögzítse a bevételezés összegét és nyomja meg a **KP. FIZET** gombot.

1 0 0 0 **KP.FIZET**

3. vagy csekk összegének bevételezéséhez a **CSEKK** gombot.

1 0 0 0 **CSEKK**

4. Folytathatja a fentiek szerinti részletezést, vagy véglegesítse a bevételezést a megfelelő **PÉNZ BE** gomb megnyomásával.

**PÉNZ BE**

```
=====
ADÓSZÁM: 12345678-1-12
NEM ADÓÜGYI BIZONYLAT
-----
PÉNZ BE
KP. FIZET           1000
CSEKK              1000
PÉNZ BE            2000
NEM ADÓÜ.BIZ.SZ.: 000009
2004/09/15         14:04
ELADÓ 1            00000
NEM ADÓÜGYI BIZONYLAT
```

## Kifizetés a fiókból (P / O)

A kifizetés funkciója (**PÉNZ KI 1-PÉNZ KI 3**) a kasszából történő, bejövő készpénzes számla készpénzes, vagy csekkes kiegyenlítésének regisztrációjára szolgál.

1. Nyomja meg a rendelkezésre álló **PÉNZ KI** gombok egyikét

(**PÉNZ KI 1-PÉNZ KI 3**)

**PÉNZ KI**

2. Rögzítse a készpénzben történő számlakiegyenlítés összegét és nyomja meg a **KP. FIZET** gombot.

1 0 0 0 **KP.FIZET**

3. vagy, ha csekkel történik a kiegyenlítés, akkor a **CSEKK** gombot

1 0 0 0 **CSEKK**

4. A bevétel lezárható a **P/O** gomb újbóli megnyomásával.

**PÉNZ KI**

```
=====
ADÓSZÁM: 12345678-1-12
NEM ADÓÜGYI BIZONYLAT
-----
PÉNZ KI
KP. FIZET           -1000
CSEKK              -1000
PÉNZ KI            -2000
NEM ADÓÜ.BIZ.SZ.: 000010
2004/09/15         14:09
ELADÓ 1            00000
NEM ADÓÜGYI BIZONYLAT
```

---

## Értékesítés részösszegének képzése

1. Rögzítse az értékesített termékeket.
2. Nyomjon **RÉSZÖSSZEG**-et. Az értékesítés eddig rögzített termékeinek összértéke megjelenik a pénztáros kijelzőn és az ügyféloldali kijelzőn a „Sub” vagy „S” felirat jelzése mellett.

**RÉSZ-  
ÖSSZEG**

A rendszeropciók beállításától függően a részösszeg kinyomtatásra kerülhet a nyugtán, vagy csak a kijelzőn jelenik meg.

*Beállításához, illetve a programozás lehetőségeivel kapcsolatban  
kérje szervizpartnerre segítségét!*

## Összegzés és fizettetés (nyugta lezárás)

Az ER-320F típusú pénztárgép tízféle fizetési mód kezelésére nyújt lehetőséget az értékesítési bevétel csoportosításának céljára. Ezek közül a készpénzes (**KP. FIZET**) a csekkes (**CSEKK**) és a hitel (**HITEL1**) fizetési módok kezelésére az alapértelmezett billentyűkiosztáson megtalálhatóak a funkciókhoz rendelt kezelőgombok.

*Beállításához, illetve a programozás lehetőségeivel kapcsolatban kérje szervizpartnerre segítségét!*

### Készpénzes eladás

1. Rögzítse az eladott árucikkeket.
2. A készpénzes értékesítés összesítésére nyomja meg a **KP. FIZET** gombot:

**KP.FIZET**

3. A kijelzőn megjelenik az eladás összértéke.

=====	
ADÓSZÁM:	12345678-1-12
-----	
<b>NYUGTA</b>	
PLU2	796 A
<b>Ö S S Z E S E N :</b>	
	796 Ft
KP.FIZET:	229
NYUGTA SORSZÁM:	000019
2004/09/15	14:13
ELADÓ 1	00000
 123456789	

### Készpénzes eladás visszajáró összeg számításával

1. Rögzítse az eladott árucikkeket.
2. Rögzítse a Vevő által átadott összeget. Példánk szerint 2000 Ft-ot:

2 0 0 0

3. Nyomja meg a **KP. FIZET** gombot:

**KP.FIZET**

4. A kijelzőn megjelenik a lefizetett összeg, vagy ha az átadott készpénz több mint a fizetendő, akkor a visszajáró összeg.

=====	
ADÓSZÁM:	12345678-1-12
-----	
<b>NYUGTA</b>	
PLU2	796 B
<b>Ö S S Z E S E N :</b>	
	796 Ft
KP.FIZET:	2000
VISSZA Ft:	1204
NYUGTA SORSZÁM:	000020
2004/09/15	14:17
ELADÓ 1	00000
 123456789	

## Csekkes értékesítés

1. Rögzítse az eladott árucikkeket.
2. Az értékesítés összesítéséhez nyomja meg a **CSEKK** gombot:

**CSEKK**

3. A kijelzőn megjelenik az értékesítés összege.

=====	
ADÓSZÁM:	12345678-1-12
-----	
<b>NYUGTA</b>	
PLU2	796 B
<b>ÖSSZESEN:</b>	
	796 Ft
CSEKK:	796
NYUGTA SORSZÁM:	000021
2004/09/15	14:23
ELADÓ 1	00000
 123456789	

## Csekkes értékesítés visszajáró számításával

1. Rögzítse az eladott árucikkeket.
2. Adja meg a Vevő által átadott csekkek értékét, példánkban 2000 Ft-ot:

2 0 0 0

3. Nyomja meg a **CSEKK** gombot:

**CSEKK**

4. A kijelzőn megjelenik az eladás összértéke, vagy a visszajáró összege, ha az átadott összeg meghaladta a fizetendő összeget.

=====	
ADÓSZÁM:	12345678-1-12
-----	
<b>NYUGTA</b>	
PLU1	229 A
<b>ÖSSZESEN:</b>	
	229 Ft
CSEKK:	2000
VISSZA Ft:	1771
NYUGTA SORSZÁM:	000022
2004/09/15	14:30
ELADÓ 1	00000
 123456789	



## Terheléses (bankkártyás) értékesítés

A hitelkártyás fizetések kezelésére a **HITEL (1-8)** billentyűk használhatóak. Nyolc gombot lehet definiálni a billentyűzeten (pl. a kártyatípus azonosítása céljára, **HITEL 2**: VISA kártyák, **HITEL 3**: Mastercard, stb.), de alapértelmezés szerint az alapbillentyűzeten egy **HITEL (HITEL1)** gomb került elhelyezésre. Bankkártyás fizetés esetén a jelenlegi magyar szabályzások szerint túlfizetés nem engedélyezett, a pénztárgép a pontos összeg fiztetését várja el. *Beállításához, illetve a programozás lehetőségeivel kapcsolatban kérje szervizpartnerre segítségét!*

1. Rögzítse az eladott árucikkeket.
2. Nyomja meg a billentyűzeten elhelyezett **HITEL 2** gombot:

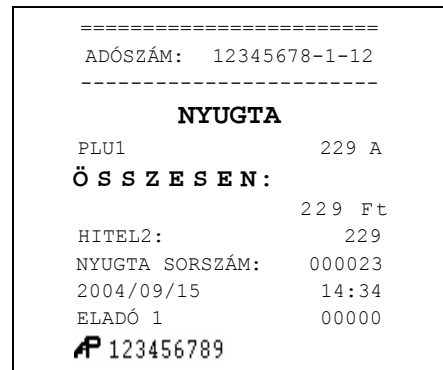

## Terheléses (bankkártyás) értékesítés visszajáró összeg számításával

Ebben az esetben visszajáró-számítás történik (bankkártyás fizetés esetén a jelenlegi magyar szabályzások szerint túlfizetés és készpénz visszaadás nem engedélyezett, a pénztárgép a pontos összeg fiztetését várja el). A programozástól függően bankkártyás fizetés megkülönböztetése és a fizetés engedélyezhető, vagy tiltható.

1. Rögzítse az eladott árucikkeket.
2. Adja meg a kártyás fizetés összegét és nyomja meg a kívánt **HITEL 2** gombot:

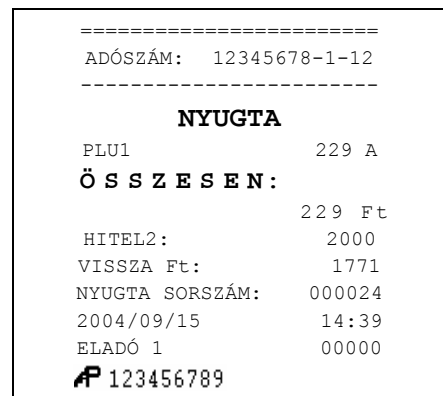
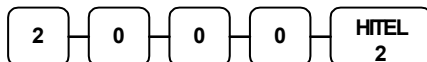

## Vegyes (többféle) fizetőeszköz használata

A vegyes fizetés funkciót akkor használjuk, ha egy tranzakció kiegyenlítése többféle fizetőeszköz egyidejű használatával történik. Például, egy 2000 Ft összéértékű eladás esetén 1000 Ft készpénzben, míg a maradék 1000 Ft csekkel kerül kiegyenlítésre. További fizetési mód is megadható szükség esetén (más típusú csekk, többféle bankkártya, stb.)

1. Rögzítse az eladott árucikkeket.
2. Adja meg a Vevő által megadott készpénz összegét (példánk szerint 1000 Ft) és nyomja meg a **KP.FIZET** gombot:

1 0 0 0 KP.FIZET

3. A kijelzőn megjelenik a hátralék összege.
4. Adja meg a másik fizetési módhoz tartozó összeget és nyomja meg a fizetési módhoz tartozó gombot (pl.: **CSEKK**):

1 0 0 0 CSEKK

5. Ha a megadott összeg egyenlő, vagy nagyobb a hátralék összegénél, a tranzakció lezárul.

=====
ADÓSZÁM: 12345678-1-12
-----
<b>NYUGTA</b>
PLU2 2000 B
<b>Ö S S Z E S E N :</b>
2000 Ft
KP.FIZET: 1000
CSEKK: 1000
NYUGTA SORSZÁM: 000025
2004/09/15 14:55
ELADÓ 1 00000
123456789

## Utólagos visszajáró számítása

Utólagos fizettetésnek is nevezett funkció, mely a visszajáró számítását a fizetés és fiók kinyitása után végzi el. Hasznos funkció a pénztáros számára abban az esetben, ha a vásárló mégis más címmel fizet és a visszajáró kiszámítása újra szükségszrűvé válik. Ez a működés tiltható.

*Beállításához, illetve a programozás lehetőségeivel kapcsolatban kérje szervizpartnerre segítségét!*

1. Rögzítse az eladott árucikkeket.
2. Nyomja meg a **KP.FIZET** gombot:

KP.FIZET

3. A kijelzőn megjelenik az eladás összege.
4. Az átadott összeget rögzítse és nyomja meg ismét a **KP. FIZET**-et:

5 0 0 0 KP.FIZET

5. A kijelzőn megjelenik a visszajáró.

=====
ADÓSZÁM: 12345678-1-12
-----
<b>NYUGTA</b>
PLU2 2000 B
<b>Ö S S Z E S E N :</b>
2000 Ft
KP.FIZET: 2000
NYUGTA SORSZÁM: 000026
2004/09/15 14:59
ELADÓ 1 00000
123456789

## Valutával történő fizetetés kezelése

Ha Ön elfogad külföldi fizetőeszközben történő fizetést is kereskedelmi egységében, a részösszeget konvertálni tudja az előprogramozott váltási arányokkal rendelkező, maximum 4-féle valutánemre. Természetesen a különböző valutánemek különböző váltási arányokkal rendelkezhetnek. A valuta árfolyamot, nevet Ön is programozhatja „Z” kulcsállásban.

**Beállításához, illetve a programozás lehetőségeivel kapcsolatban kérje szervizpartnerre segítségét!**

Például, ha 1 EURO=252,76 Ft

1. Rögzítse az eladott árucikkeket.
2. Nyomja meg a **VALUTA (1-4)** gombot (a **VALUTA 1** gomb a billentyűzeten alapértelmezésként szerepel € jelöléssel):



3. Adja meg a valutában átadott összeget, nyomja meg a **KP. FIZET** gombot:

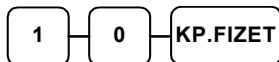

4. A kijelzőn megjelenik a fizetett-, majd a visszajáró összeg.

**A visszajáró összeg mindig forintban kerül kiszámításra!**

=====	
ADÓSZÁM:	12345678-1-12
-----	
<b>NYUGTA</b>	
PLU1	229 A
<b>Ö S S Z E S E N :</b>	
	229 Ft
KÉSZPÉNZ EUR	■10.00
ÁRFOLYAM	252.76
Ft:	2528
VISSZA Ft:	2299
NYUGTA SORSZÁM:	000027
2004/09/15	15:03
ELADÓ 1	00000
<b>123456789</b>	

## Eladás közvetlenül csatlakoztatott mérleg használatával

Helyezze a terméket a mérlegre és létesítsen kommunikációt a mérleg és a pénztárgép között a **MÉRLEG** funkciógomb megnyomásával, melynek hatására a kijelzőn megjelenik a mért súly. Válassza ki a megfelelő **GYŰJTŐ/PLU** gombot (PLU bevitelle az azonosítószám és **ÁRUCIKK** gomb megnyomásával) az eladás végrehajtásához. A kiválasztott **GYŰJTŐ/PLU** státuszának mérhetőnek kell lennie!

1. Helyezze a cikket a mérlegre.
2. Nyomja meg a **MÉRLEG** gombot.

**MÉRLEG**

3. A súly megjelenik a kijelzőn. Ekkor adja meg a termék egységárát (nyitott **GYŰJTŐ/PLU** esetén) a numerikus billentyűzet használatával, példánkban 100 Ft-ot:

1 0 0

4. Nyomja meg a megfelelő **GYŰJTŐ/PLU** billentyűt (pl.: **GYŰJTŐ1**):

**GYŰJTŐ**  
1

```
=====
ADÓSZÁM: 12345678-1-12
-----
                NYUGTA
GYŰJTŐ1
0.250kg                100
                        25 A
Ö S S Z E S E N :
                        25 Ft
KP. FIZET                25
NYUGTA SORSZÁM: 000004
2004/09/15                15:03
ELADÓ 1                    00000
AF 123456789
```

### Tárasúly bevitele

1. Helyezze a terméket a mérlegre.
2. Nyomja meg az előprogramozott, adott göngyölegnek megfelelő **TÁRA** gombot.

1 TÁRA

3. Nyomja meg a **MÉRLEG** gombot.

**MÉRLEG**

4. Ekkor a tárasúllyal csökkentett súly megjelenik a kijelzőn. Adja meg a termék egységárát (nyitott **GYŰJTŐ/PLU** esetén) a numerikus billentyűzet használatával, példánkban 300 Ft-ot:

3 0 0

5. Nyomja meg a megfelelő **GYŰJTŐ/PLU** billentyűt (pl.: **GYŰJTŐ1**):

**GYŰJTŐ**  
1

```
=====
ADÓSZÁM: 12345678-1-12
-----
                NYUGTA
GYŰJTŐ1
0.250kg                300
                        45 A
Ö S S Z E S E N :
                        45 Ft
KP. FIZET                45
NYUGTA SORSZÁM: 000009
2004/09/15                15:08
ELADÓ 1                    00000
AF 123456789
```

## Tárasúly kézi bevitele

1. Helyezze a terméket a mérlegre.
2. Adja meg a kézi bevitelre programozott tára azonosítót (ez az **5-ös**) és nyomja meg a **TÁRA** gombot:

5 TÁRA

3. Adja meg a göngyöleg súlyát, példánk szerint **1** tizedet, és nyomja meg a **TÁRA** gombot:

. 1 TÁRA

4. Nyomja meg a **MÉRLEG** gombot.

MÉRLEG

5. Ekkor a tárasúllyal csökkentett súly jelenik meg a kijelzőn. Adja meg a termék egységárát (nyitott GYÚJTÓ/PLU esetén) a numerikus billentyűzet használatával, példánkban 450 Ft-ot:

4 5 0

6. Nyomja meg a megfelelő GYÚJTÓ/PLU billentyűt (pl.: **GYÚJTÓ1**):

GYÚJTÓ  
1

=====	
ADÓSZÁM:	12345678-1-12
-----	
<b>NYUGTA</b>	
GYÚJTÓ1	
1.250kg KÉZI SÚLY	
	450
	675 A
<b>Ö S S Z E S E N :</b>	
	675 Ft
KP. FIZET	675
NYUGTA SORSZÁM:	000011
2004/09/15	15:18
ELADÓ 1	00000
☞ 123456789	

## Súlymérték manuális bevitele

Egy termék súlyának manuális rögzítésére is lehetőség van az ER-320F típusú pénztárgép használatával abban az esetben, ha az adott termék paraméterezése szerint ez megengedett. Törredék érték bevitelkor használja a numerikus billentyűzeten elhelyezett tizedespont gombot.

1. Helyezze a terméket a mérlegre.
2. Adja meg a termék súlyát (példánk szerint **1.5** egységet) a tizedespontot is használva törtsúly bevitelére, és nyomja meg a **MÉRLEG** gombot:

1 . 5 MÉRLEG

3. Adja meg a termék egységárát (nyitott GYÚJTÓ/PLU esetén) a numerikus billentyűzet használatával, példánkban 300 Ft-ot:

3 0 0

4. Nyomja meg a megfelelő GYÚJTÓ/PLU billentyűt (pl.: **GYÚJTÓ1**):

GYÚJTÓ  
1

=====	
ADÓSZÁM:	12345678-1-12
-----	
<b>NYUGTA</b>	
GYÚJTÓ1	
1.500kg KÉZI SÚLY	
	300
	450 A
<b>Ö S S Z E S E N :</b>	
	450 Ft
KP. FIZET	450
NYUGTA SORSZÁM:	000011
2004/09/15	15:18
ELADÓ 1	00000
☞ 123456789	

# „X” jelentések (lekérdezések)

---

## Áttekintés

Az alábbi fejezetben található jelentések mindegyike az **Z** jelű kulcs használatával, és **X** kulcsállásban hajtandó végre.

Az alábbi eljárások hajthatóak végre **X** módban:

- Menü kiolvasása
- X jelentések készítése

---

## Menü kiolvasása

1. Fordítsa a kulcsot **X** állásba.
2. X üzemmód listázásához nyomja meg a **0**, majd a **KP. FIZET** gombot.



1	KP. FIZET	X jelentések megkezdése
2	KP. FIZET	Készpénz meghatározás
4	KP. FIZET	Adómemória kiolvasás (lásd: Adóügyi működés)
5	KP. FIZET	Napi X jelentés

---

## X Jelentések készítése

A rendszer által elkészített jelentések két alapvető kategóriába sorolhatóak:

- **X** jelentések, melyek kiolvassák a megfelelő összesítéseket, azok törlése (nullázása) nélkül,
- valamint **Z** jelentések (lásd később), melyek a kiolvasást követően törlik az egyes regisztereket. Természetesen az adóügyi szempontból tárolt adatok nem nullázódnak, azok a pénztárgép teljes élettartama alatt göngyölődnek.

A legtöbb jelentés elkészíthető mindkét módban, de néhány, mint például a „KP. a fiókban” és a „PLU –tól –ig” jelentés csak **X** módban futtatható.

Néhány jelentés alakilag egyező, de *különböző időszakra* lebontott módon készülhet. Ezek a jelentések a lekérdezési periódus szerinti (műszak, heti, havi, évi) összesítéseket végzik el és írják ki. Az **X** jelentések a dátum szerinti periodikus jelentések elkészítését hajtják végre az adatok, regiszterek ürítése nélkül, míg a **Z** jelentések ugyanezen listázások végrehajtását követően a megfelelő gyűjtőket, regisztereket nullázzák a nyomtatás végén.

Az X1 tartalma a napi eladások során folyamatosan növekszik majd a Z1 zárásakor, annak tartalma törlődik és a X2-ben, gyűjtésre kerül. Z2 zárás esetén csak a Z2 gyűjtő tartalma törlődik, a X1 tartalma változatlan marad.

A következő oldalon megtalálja a végrehajtható jelentések összefoglalását egy táblázatban, melynek alapján Ön áttekintheti a pénztárgép adta lehetőségeket.

Az alábbi oldalakon minden jelentésre adunk egy konkrét példát is, hogy Ön ezek segítségével könnyebben végrehajthassa azokat a napi működtetés során.

### X (nullázás nélküli) Jelentés végrehajtása – Általános tájékoztató

1. Tekintse át az X jelentések összefoglaló táblázata részt (lásd a következő oldalon).
2. Válassza ki a jelentés típusát és végrehajtási módját.
3. Fordítsa a kulcsot X pozícióba.
4. A jelentés indításához nyomja meg az **1**-es számbillentyűt, majd a **KP. FIZET** gombot.
5. Üsse be a kiválasztott (a táblázat szerinti) billentyűkombinációt.

## X jelentések összefoglaló táblázata

Jelentés üzemmódba az **1 - KP. FIZET** billentyűsorrenddel kell belépni és a szükséges jelentések elvégzése után, a **TÖRLÉS** billentyű lenyomásával kell kilépni!

Jelentés típusa	Jelentés módja	Kulcs-állás	Billentyűleütési sorrend („x”= azonosító szám)
<b>PÉNZÜGYI</b>	X 1	X	1 – KP. FIZET
	X 2	X	201 – KP. FIZET
<b>ÓRÁNKÉNTI BONTÁS</b>	X 1	X	2 – KP. FIZET
	X 2	X	202 – KP. FIZET
<b>ÖSSZES GYÚJTÓ</b>	X 1	X	3 – KP. FIZET – KP. FIZET
	X 2	X	203 – KP. FIZET – KP. FIZET
<b>GYÚJTÓ -tól/-ig</b>	X 1	X	3 – KP. FIZET – GYÚJTÓ – GYÚJTÓ
	X 2	X	203 – KP. FIZET – GYÚJTÓ – GYÚJTÓ
<b>ÖSSZES ÁRUCIKK (PLU)</b>	X 1	X	4 – KP. FIZET – KP. FIZET
	X 2	X	204 – KP. FIZET – KP. FIZET
<b>ÁRUCIKK (PLU) -tól/-ig</b>	X 1	X	4 – KP. FIZET – x – ÁRUCIKK – x – ÁRUCIKK
	X 2	X	204 – KP. FIZET – x – ÁRUCIKK – x – ÁRUCIKK
<b>ÖSSZES ELADÓ</b>	X 1	X	5 – KP. FIZET – KP. FIZET
	X 2	X	205 – KP. FIZET – KP. FIZET
<b>ELADÓK -tól/ -ig</b>	X	X	5 – KP. FIZET – x – ELADÓ x – ELADÓ
	X 2	X	205 – KP. FIZET – x – ELADÓ – x – ELADÓ
<b>CSOPORTOK</b>	X 1	X	6 – KP. FIZET
	X 2	X	206 – KP. FIZET
<b>NAPONKÉNTI BONTÁS</b>	X 2	X	207 – KP. FIZET
<b>ÖSSZES ÁRUCIKK (PLU) KÉSZLET</b>	X 1	X 1	8 – KP. FIZET – KP. FIZET
<b>ÁRUCIKK KÉSZLET (PLU) -tól/ -ig</b>	X 1	X 1	8 – KP. FIZET – x – ÁRUCIKK – x – ÁRUCIKK
<b>FIÓKÖSSZESEN</b>	X 1	X 1	9 – KP. FIZET



---

## Késpénz meghatározás

Amennyiben a késpénz meghatározás kötelező opcióként került beállításra a pénztárgép programozása során, Önnek ezt kötelezően végre kell hajtania a pénzügyi és pénztáros jelentések (legyen az **X**, vagy **Z** típusú) készítése előtt.

1. Fordítsa a kulcsot **X** állásba.
2. Nyomja meg a **KP.FIZET** gombot.



3. Adja meg a késpénz összegét és nyomjon **KP.FIZET**-et.

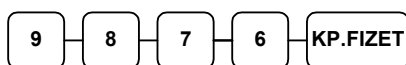

4. Adja meg a csekkek összegét; nyomja meg a **CSEKK** gombot.

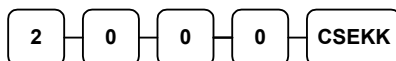

5. Nyomja le a **KP.FIZET** gombot a meghatározás összesítéséhez.



=====	
ADÓSZÁM:	12345678-1-12
NEM ADÓÜGYI BIZONYLAT	
-----	
KP.MEGHAT.	
KP. FIZET	9876
CSEKK	2000
BEVITT ÉRTÉK	11876
FIÓK ÖSSZ	15558
ELTÉRÉS	3682
NEM ADÓÜ.BIZ.SZ.: 000017	
2004/09/15	17:49
ELADÓ 1	00000
NEM ADÓÜGYI BIZONYLAT	

## „Z” jelentések (zárások)

---

### Áttekintés

Az alábbi fejezetben található jelentések mindegyike az **Z** jelű kulcs használatával, és **Z** kulcsállásban hajtandó végre.

Az alábbi eljárások hajthatók végre **Z** módban:

- Menü kiolvasása
- Z jelentések készítése
- PC kapcsolat létrehozása.

---

## Menü kiolvasása

1. Fordítsa a kulcsot **Z** állásba.
2. A Z mód lehetőségeinek menüje nyomtatásához üssön **0**-át, és nyomjon **KP. FIZET** gombot.

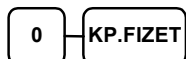

1	KP .FIZET	Z jelentések megkezdése
3	KP FIZET	PC kapcsolat létrehozása
5	KP. FIZET	Napi Z jelentés
6	KP. FIZET	Gyűjő programozások
7	KP. FIZET	Árucikk (PLU) programozások
8	KP. FIZET	% és valuta programozások
9	KP. FIZET	Első soros port beállítása
10	KP. FIZET	Második soros port beállítása
11	KP. FIZET	Harmadik soros port beállítása

---

## Z jelentések készítése

### Z (nullázással járó) jelentés végrehajtása – Általános tájékoztató

1. Tekintse át az Z jelentések összefoglaló táblázata részt (lásd a következő oldalon).
2. Válassza ki a jelentés típusát és végrehajtási módját.
3. Fordítsa a kulcsot Z pozícióba.
4. A jelentés indításához nyomja meg az **1**-es számbillentyűt, majd a **KP. FIZET** gombot.
5. Üsse be a kiválasztott (a táblázat szerinti) billentyűkombinációt.

## Z jelentések összefoglaló táblázata

Jelentés üzemmódba az **1 – KP. FIZET** billentyűsorrenddel kell belépni és a szükséges jelentések elvégzése után, a **TÖRLÉS** billentyű lenyomásával kell kilépni!

Jelentés típusa	Jelentés módja	Kulcs-állás	Billentyűleütési sorrend
PÉNZÜGYI	Z 1	Z	1 – KP. FIZET
	Z 2	Z	201 – KP. FIZET
ÓRÁNKÉNTI BONTÁS	Z 1	Z	2 – KP. FIZET
	Z 2	Z	202 – KP. FIZET
ÖSSZES GYŰJTŐ	Z 1	Z	3 – KP. FIZET – KP. FIZET
	Z 2	Z	203 – KP. FIZET – KP. FIZET
ÖSSZES ÁRUCIKK (PLU)	Z 1	Z	4 – KP. FIZET – KP. FIZET
	Z 2	Z	204 – KP. FIZET – KP. FIZET
ÖSSZES ELADÓ	Z 1	Z	5 – KP. FIZET – KP. FIZET
	Z 2	Z	205 – KP. FIZET – KP. FIZET
CSOPORTOK	Z 1	Z	6 – KP. FIZET
	Z 2	Z	206 – KP. FIZET
NAPONKÉNTI BONTÁS	Z 2	Z	207 – KP. FIZET
ÖSSZES ÁRUCIKK (PLU) KÉSZLET	Z	Z	8 – KP. FIZET – KP. FIZET
MINDEN Z1 JELENTÉS ELVÉGZÉSE	Z 1	Z	100 – KP. FIZET

## PC kapcsolat

Személyi számítógéppel való összekapcsolás esetén a pénztárgépet ON-LINE PC MÓD állapotba, kell helyezni. Ez elvégezhető kézzel is **Z** kulcsállásban, a **3** és a **KP. FIZET** egymás utáni leütésével. Személyi számítógéppel való együttműködés csak termékkel kapcsolatos programozási funkciókra (PLU adatbázis és GYŰJTŐ beállításai), illetve forgalmi adatok lekérdezésére használható.

A soros portok megfelelő beállítása szükséges ahhoz, hogy a pénztárgép és a számítógép együttműködjön.

*Beállításához, illetve a programozás lehetőségeivel, valamint a külön megvásárolható kezelőprogram működésével kapcsolatban kérje szervizpartnerre segítségét!*

# Programozások

A napi eladás során a már használt GYŰJTŐ/ÁRUCIKK megnevezések csak közvetlenül napnyitás után változtathatók. A % és a valuta billentyűk, a GYŰJTŐ/ÁRUCIKK árak és ÁRUCIKK raktárkészlet esetén ez a korlátozás nem érvényes, de javasolt ezen műveletek közvetlenül a nap nyitás után történő programozása.

## GYŰJTŐ max. ár vagy rögzített ár Programozása

Ha a GYŰJTŐ nyitott, a HALO (High Amount Lock Out; **felső összeg határérték**) itt állítható be. Ha a GYŰJTŐ előprogramozott, az ár beállítását végezhetjük itt el.

1. Fordítsa a kulcsot **Z** állásba és nyomja meg a **6**-ot, majd a **KP. FIZET** billentyűt. A program indítása a **1 1 0** begépelésével és **KP. FIZET** nyomásával történik.



2. Nyomja meg a programozni kívánt GYŰJTŐ gombot.

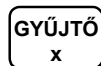

3. Nyitott gyűjtő esetén adja meg a HALO összegét, vagy előprogramozott GYŰJTŐ esetén az „Árszint”-et, majd 8 számjegyen a gyűjtőhöz tartozó árat. A HALO összege 7 számjegynél nagyobb megadott érték esetén is 9,999,999 Ft lesz, vagyis azt 7 számjegyen programozza, az árszint és az ár közötti helyiértékeket nullával kell kitölteni (kivéve, ha csak egy árszint programozott, ekkor az Ár/HALO beírása elegendő)!



Árszint 1: X = 0, 1	Árszint 2: X = 2	Árszint 3: X = 3
---------------------	------------------	------------------

4. További GYŰJTŐ programozásához ismételje meg a fenti lépéseket a 2 ponttól, vagy nyomjon **KP. FIZET** billentyűt a program bezárásához.



## GYÚJTŐ Megnevezésének Programozása

1. Fordítsa a kulcsot **Z** állásba és nyomja meg a **6**-ot, majd a **KP. FIZET** billentyűt. A program indítása a **1 2 0** begépelésével és **KP. FIZET** lenyomásával történik.



2. Válassza ki a programozandó GYÚJTŐ gombot.

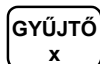

3. A megnevezés programozása karakterenként történik.

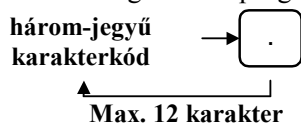

4. További GYÚJTŐ programozása a 2. ponttól ismételhető, a program befejezéséhez nyomja meg a **KP. FIZET** gombot.



## Árucikk (PLU) max. ár vagy rögzített ár Programozása

Ha a PLU nyitott, a HALO (High Amount Lock Out; felső összeg határérték) itt állítható be. Ha a PLU előprogramozott, az ár beállítását végezhetjük itt el.

1. Fordítsa a kulcsot **Z** állásba és nyomja meg a **7**-est, majd a **KP. FIZET** billentyűt. A program indítása a **1 1 0** begépelésével és **KP. FIZET** megnyomásával történik.



2. Adja meg a PLU azonosítóját, és nyomja meg az **ÁRUCIKK** gombot.



3. Nyitott PLU esetén adja meg a HALO összegét, vagy előprogramozott PLU esetén az „Árszint”-et, majd 8 számjegyen az árucikkhez tartozó árat. A HALO összege 7 számjegynél nagyobb megadott érték esetén is 9,999,999 Ft lesz, vagyis azt 7 számjegyen programozza, az árszint és az ár közötti helyiértékeket nullával kell feltölteni (kivéve, ha csak egy árszint programozott, ekkor az Ár/HALO beírása elegendő)!



Árszint 1: X = 0, 1	Árszint 2: X = 2	Árszint 3: X = 3
---------------------	------------------	------------------

4. További PLU programozásához ismételje meg a fenti lépéseket a 2. ponttól, vagy nyomjon **KP. FIZET** billentyűt a program bezárásához.



## Árucikk (PLU) Megnevezésének Programozása

1. Fordítsa a kulcsot **Z** állásba és nyomja meg az **7**-est, majd a **KP. FIZET** billentyűt. A program indítása a **1 2 0** begépelésével és **KP. FIZET** lenyomásával történik.



2. Adja meg a PLU azonosítósámát, és nyomja meg az **ÁRUCIKK** gombot.

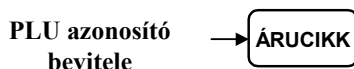

3. A megnevezés programozása karakterenként történik.

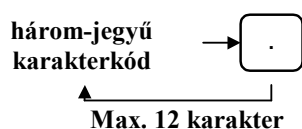

4. További PLU programozása a 2. ponttól ismételhető, a program befejezéséhez nyomja meg a **KP. FIZET** gombot.



## Árucikk (PLU) Raktárkészlet Programozása

1. Fordítsa a kulcsot **Z** állásba és nyomja meg a **7**-est, majd a **KP. FIZET** billentyűt. A program indítása a **1 4 0** begépelésével és **KP. FIZET** megnyomásával történik.



2. Adja meg a PLU azonosítósámát, és nyomja meg az **ÁRUCIKK** gombot.

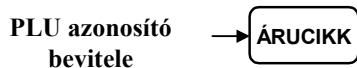

3. Rögzítse a készleten lévő mennyiséget (max. 6 számjegy), majd nyomja meg a **KP. FIZET** billentyűt. A nyilvántartás 2 tizedesjegy pontossággal történik. A bevitelnél tizedespontot nem szabad használni. Pl.: 1db rögzítése 100, de 1,5db a 150-es érték beírásával lehetséges.



Készlet

4. További PLU programozása a 2. ponttól ismételhetően megtehető, a program bezárása **KP. FIZET** billentyűvel történik.

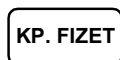

## % billentyű programozások

Fordítsa a kulcsot **Z** állásba és nyomja meg a **8**-as számbillentyűt, majd a **KP. FIZET** gombot. A program indítása a **70** begépelésével és **RÉSZÖSSZEG** nyomásával történik.

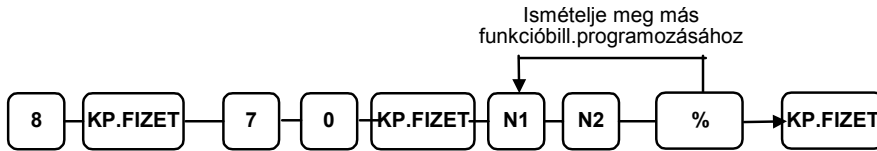

Cím	OPCIÓ	ÉRTÉK	
N1	Összeg alkalmazása =	1	O
	Százalék alkalmazása =	0	
	Billentyű inaktív?	Igen = 2 Nem = 0	
	% billentyű:	Nyitott = 4 Előprogramozott = 0	
N2	% billentyű:	Eladás = 1 Cikk = 0	O
	% billentyű felülbíráhatja az előprogramozottat?	Igen = 2 Nem = 0	
	% billentyű:	Pozitív (felár) = 4 Negatív (engedmény) = 0	

### HALO (felső összeg határérték) - Program 90

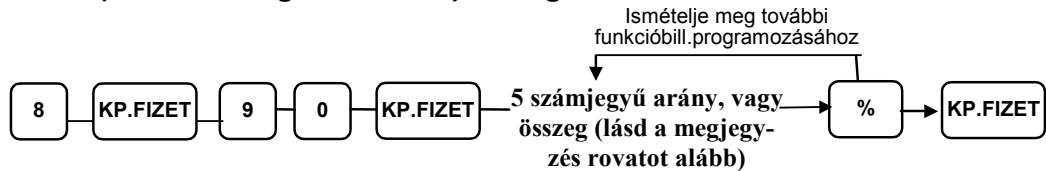

Megjegyzés: Ha a billentyű összegre programozott, adja meg az 5 számjegyű HALO-t (felső összeg határérték), vagy vigyen be 0-át, ha nincs HALO. Ha a billentyű %-ot reprezentál, akkor vigye be a % értékét 5 számjegyen tizedespont használata nélkül. Példa: 10% programozásához a bevétel 10000, 5.55% megadása 05550 formában, míg 99.999% bevetele 99999-ként történik.

## Valuták programozása

### Valuta váltási aránya - Program 90

1. Fordítsa a kulcsot **Z** állásba, nyomja meg a **8**-as számbillentyűt, majd a **KP. FIZET** gombot.



2. A program futtatásához üsse be a számbillentyűn a **9 0**-et, majd nyomja meg a **KP. FIZET** gombot.

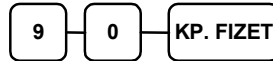

3. Adja meg a numerikus billentyűk használatával, maximum 6 számjegy terjedelemben a váltási arányt (ne használja a tizedespontot), majd adja meg a tizedesjegyek számát 0-tól 9-ig terjedően. Lásd "Valutaváltási arány programozása - Mintapélda"-t alább.

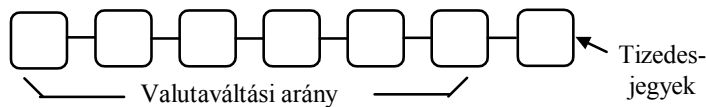

4. Nyomja meg a programozni kívánt funkcióbillentyűt (VALUTA 1(€)-4).



5. További billentyű programozásához ismétlje meg a fenti lépéseket a 2. ponttól, vagy nyomja meg a **KP. FIZET** gombot a program lezárásához.



### Valutaváltási arány programozása - Mintapélda

Megjegyzés: A külföldi valuta váltási arányának programozása „külföldi valuta Forintban” kalkulációs módszerrel történik.

Egy USA dollár értéke forintban (hazai valuta) 205.63 egység.

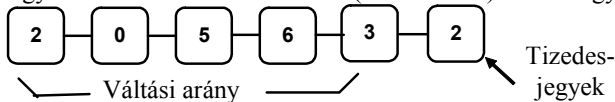

A Forint (hazai valuta) egy egységének értéke 157.24 Román lei (külföldi valuta). Mivel a lei a forintnál „hígabb” valuta, ezért a váltási arány programozása inverz módban kell, hogy megtörténjen. Ehhez először az inverz árfolyam meghatározása szükséges, melyet a hazai valuta egysége (1) osztva a külföldi valuta egységével (157.24) számítással tud kiszámolni, azaz az eredmény  $1/157.24=0.0063597$  lesz. Ezt kell rögzíteni árfolyamként.

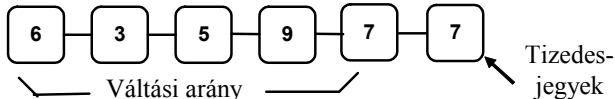

### Valuta neve - Program 80



A megnevezés programozása karakterenként történik.



## Soros portok programozása (1-3)

A soros portok beállítása több ismeretet igényel. Használata előtt kérje a szakszerviz segítségét!

**Fordítsa a kulcsot Z állásba.**

1. Az 1-es port programozásához üsse le a **9-es** szürke gombot és nyomjon **KP. FIZET**-et.

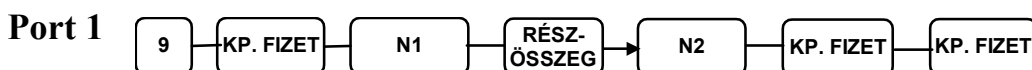

2. A 2-es port programozása a **10-es** leütésével, majd a **KP. FIZET** megnyomásával lehetséges.



3. A 3-as port programozása a **11-es** leütésével, majd a **KP. FIZET** megnyomásával lehetséges.  
**Figyelem!** Ezen porton – ellentétben a másik kettővel – keresztül a pénztárgép nem biztosít tápellátást a rácsatlakoztatott eszköz számára. Így erre a portra nem csatlakoztatható tápellátást igénylő eszköz (pl. vonalkódolvasó).

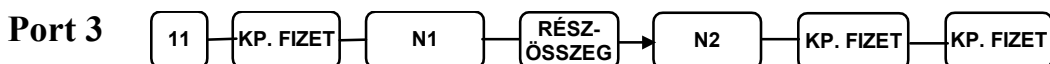

### A portbeállításhoz szükséges táblázat

N1	OPCIÓ (amit beállít)	N2	ÉRTÉK
1	Adatátviteli sebesség	0	9600 BPS
		1	1200 BPS
		2	2400 BPS
		3	4800 BPS
		4	19200 BPS
2	Paritás	0	NINCS
		1	PÁROS (ODD)
		2	PÁRATLAN (EVEN)
3	Adat Bitek	0	8 BITS
		1	7 BITS
4	Stop Bitek	0	1 BIT
		1	2 BIT
5	Egység Funkciója	0	NINCS
		1	PC
		2	SZKENNER
		3	BLOKKNYOMTATÓ
		4	MÉRLEG
5	APRÓPÉNZ SZÁMLÁLÓ		
6	Indításkori soremelés külső nyomtatón	0 – 20	
7	Lezáráskori soremelés külső nyomtatón	0 - 20	

N1	OPCIÓ (amit beállít)	N2	ÉRTÉK
8	Indításkori soremelés Slip nyomtatón	0 - 20	
9	Nyomatási sorok a külső nyomtatón	0 - 50	
10	Mérleg típusa	0	NCI / DIBAL
		1	CAS
11	Külső nyomtató típusa	0	NINCS
		1	SAMSUNG STP-102/103
		2	SRP-270A/C/D
		3	SRP-300 / STP-131
		4	STP-131 / SRP-350
13	Fióknýtások száma külső nyomtatón csoporthoz rendeléskor	1-5	

### KARAKTER TÁBLÁZAT

KARAKTER	←	↓	↑	↕	■	Á	É	Í	Ó	Ö
KÓDSZÁM	1	2	3	4	5	6	7	8	9	10
KARAKTER	Ő	Ú	Û	Ű	á	é	í	ó	ö	ő
KÓDSZÁM	11	12	13	14	15	16	17	18	19	20
KARAKTER	ú	ü	ű	Đ	Œ	Ú	Ý	Í	■	Û
KÓDSZÁM	21	22	23	24	25	26	27	28	29	30
KARAKTER	€	SP*	!	"	#	\$	%	&	'	(
KÓDSZÁM	31	32	33	34	35	36	37	38	39	40
KARAKTER	)	*	+	,	□	.	/	0	1	2
KÓDSZÁM	41	42	43	44	45	46	47	48	49	50
KARAKTER	3	4	5	6	7	8	9	:	;	<
KÓDSZÁM	51	52	53	54	55	56	57	58	59	60
KARAKTER	=	>	?	@	A	B	C	D	E	F
KÓDSZÁM	61	62	63	64	65	66	67	68	69	70
KARAKTER	G	H	I	J	K	L	M	N	O	P
KÓDSZÁM	71	72	73	74	75	76	77	78	79	80
KARAKTER	Q	R	S	T	U	V	W	X	Y	Z
KÓDSZÁM	81	82	83	84	85	86	87	88	89	90
KARAKTER	[	\	]	^	-	`	a	b	c	d
KÓDSZÁM	91	92	93	94	95	96	97	98	99	100
KARAKTER	e	f	g	h	I	j	k	l	m	n
KÓDSZÁM	101	102	103	104	105	106	107	108	109	110
KARAKTER	o	p	q	r	s	t	u	v	w	x
KÓDSZÁM	111	112	113	114	115	116	117	118	119	120
KARAKTER	y	z	<b>DUPLA SZÉLES KARAKTER</b>							
KÓDSZÁM	121	122	<b>253</b>							

\*SP= szóköz karakter

A **dupla szélességű** karakter nyomtatásához előbb a **253**-as kódot kell beírni, majd a kívánt karakter kódját.